

ALESIS®

VIRTUE

AHP-1

User Guide

English (3 – 19)

Guía del usuario

Español (20 – 37)

Guide d'utilisation

Français (38 – 54)

Guida per l'uso

Italiano (55 – 72)

Benutzerhandbuch

Deutsch (73 – 91)

Appendix

English (92 – 98)

User Guide (English)

Introduction

Box Contents

Virtue Digital Piano
Piano Stand with Music Rest and 3 Pedals
Adjustable Piano Bench
Assembly Parts
Power Adapter
User Guide
Safety & Warranty Manual

Support

For the latest information about this product (system requirements, compatibility information, etc.) and product registration, visit [alesis.com](https://www.alesis.com).

For additional product support, visit [alesis.com/support](https://www.alesis.com/support).

Note: Please use a nonabrasive dry cloth when cleaning Virtue.







Setup

Piano Assembly

Follow these instructions to assemble the piano:

Note: You will need a Phillips-head (+) screwdriver (not included) of the appropriate size for assembly.

Assembly Parts

- | | | | |
|----|---------------------------|---|-----------------------------------------------------------------------------------|
| 1. | (12) TA4*12 screws | ① |  |
| 2. | (12) M6*50 screws | ② |  |
| 3. | (4) M6*20 screws | ③ |  |
| 4. | (8) Hammer nuts | ④ |  |
| 5. | (4) Corner brackets | ⑤ |  |
| 6. | (8) M6 screw plastic caps | ⑥ |  |

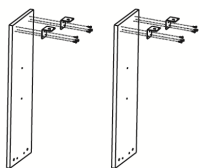

1. Use the 12 TA4*12 screws to attach the 4 corner brackets to the left and right piano corner panels.

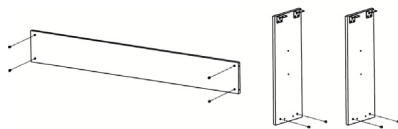

2. Press the 8 hammer nuts into the corresponding holes on the left and right corner panels and back panel.

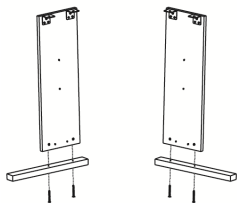

3. Use the 4 M6*50 screws to connect the left and right panels to the left and right ground feet.

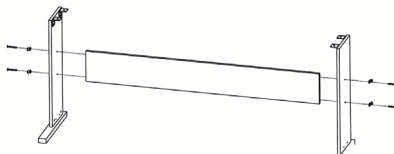

4. Use the 4 M6*50 screws to connect the left and right panels and back panel together; then connect the M6 screw caps.

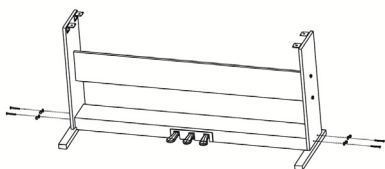

5. Use 4 of the M6*50 screws to connect the left and right panels to the pedal box; then connect the M6 screw caps.

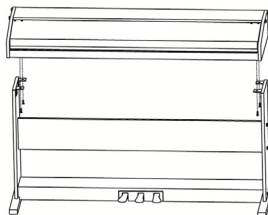

6. Use 4 M6*20 screws to connect the piano body to the piano brackets

Bench Assembly

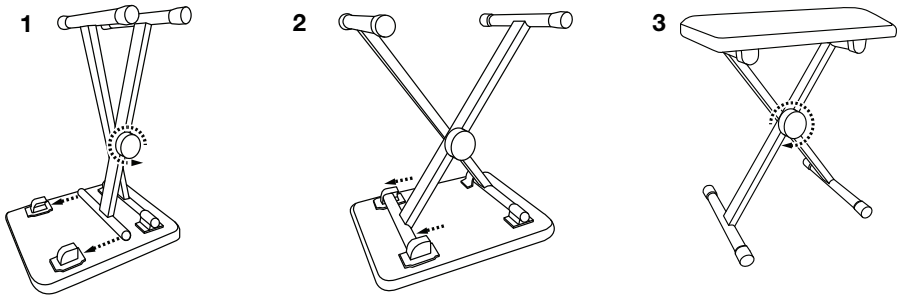

Connection Diagram

Items not listed under the **Box Contents** are sold separately.

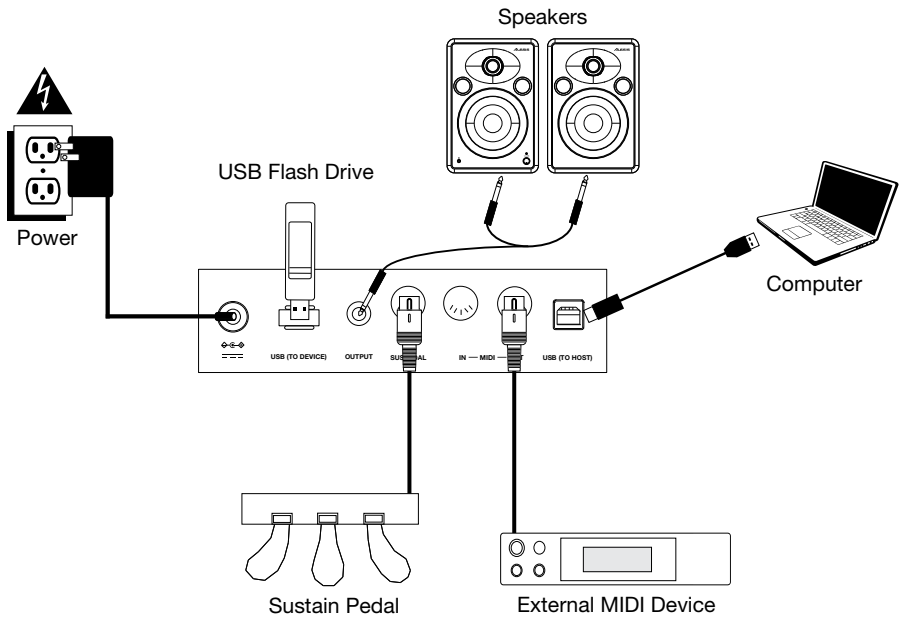

Features

Top Panel

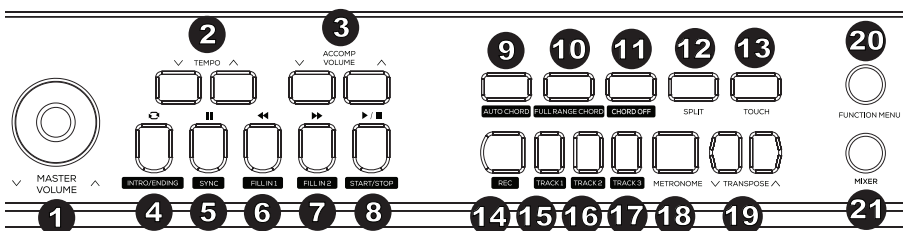

1. **Master Volume:** Adjust this knob to change the master volume level.
2. **Tempo:** Press these buttons to adjust the tempo up or down for an accompaniment style, song, or metronome. See the section [Tempo](#) for more details.
3. **Accompaniment Volume:** Press these buttons to change the accompaniment volume.
4. **Intro/Ending:** Press this button to play the intro/ending of the auto accompaniment. When in Song mode, press this button to set the beginning and ending position of a song section loop. See the section [Intro/Ending](#) for more details.
5. **Sync:** When this button is pressed with the Auto Chord or Full Range Chord features enabled, the auto accompaniment style will start immediately once a chord is played. When in Song mode, press this button to pause a song. See the section [Sync](#) for more details.
6. **Fill In 1:** Press this button to trigger a fill when playing along with a style. When in Song mode, press this button to rewind through a song. See the section [Fill In 1/Fill In 2 and Accompaniment Pattern Variations](#) for more details.
7. **Fill In 2:** Press this button to trigger a fill when playing along with a style. When in Song mode, press this button to fast forward through a song. See the section [Fill In 1/Fill In 2 and Accompaniment Pattern Variations](#) for more details.
8. **Start/Stop:** Press this button to play or stop song playback or accompaniment style playback.
9. **Auto Chord:** Press this button to start the auto chord accompaniment for the left-hand chord area. See the section [Chord Accompaniment Features](#) for more details.
10. **Full Range Chord:** Press this button to have the whole keyboard use an auto chord accompaniment. See the section [Chord Accompaniment Features](#) for more details.
11. **Chord Off:** Press this button to disable the auto chord or full range chord features.
12. **Split:** Press this button to turn the split function on/off. The split point for the keyboard can be set in the **Function Menu**. See the section [Split](#) for more details.
13. **Touch:** Press this button to set the touch sensitivity level. See the section [Touch Sensitivity](#) for more details.
14. **Record:** Press this button to enter Record mode. See the section [Song Recording](#) for more details.
15. **Track 1:** Press this button to enable recording to track 1.
16. **Track 2:** Press this button to enable recording to track 2.
17. **Track 3:** Press this button to enable recording to track 3.

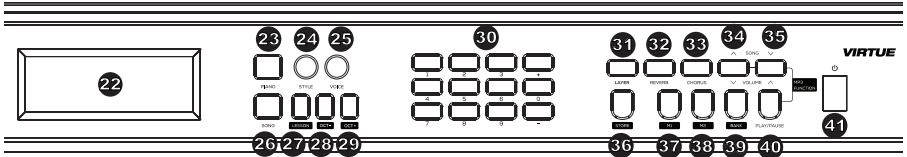

18. **Metronome:** Press this button to turn the metronome on/off. See the section [Metronome](#) for more details.
19. **Transpose:** Press this button to adjust the transpose setting. See the section [Transpose](#) for more details.
20. **Function Menu:** Press this button to enter/exit the Function Menu and adjust parameters. See the section [Function Menu](#) for more details.
21. **Mixer:** Press this button to adjust the mix of the sounds. See the section [Mixer](#) for more details.
22. **Display:** Shows all the parameters and values related to the currently selected operation and mode of the piano.
23. **Piano Performance Mode:** Press this button to quickly access an acoustic piano sound.
24. **Style Mode:** Press this button to enter Accompaniment Style mode.
25. **Voice Mode:** Press this button to enter Voice mode.
26. **Song:** Press this button to enter Song mode.
27. **Lesson:** Press this button to enter Lesson mode. See the section [Lesson Mode](#) for more details.
28. **Octave -:** Press this button to decrease the octave setting in Lesson mode.
29. **Octave +:** Press this button to increase the octave setting in Lesson mode.
30. **Numbers / +/- Selectors:** Press these buttons to select voices, accompaniment styles, songs, or to adjust menu parameters.
31. **Layer:** Press this button to turn Layer mode on/off.
32. **Reverb:** Press this button to turn the reverb effect on/off.
33. **Chorus:** Press this button to turn the chorus effect on/off.
34. **Song▲/Volume▼:** Press and release this button to switch to the previous MP3 song. Press and hold this button to decrease the MP3 playback volume.
35. **Song▼/Volume▲:** Press and release this button to switch to the next MP3 song. Press and hold this button to increase the MP3 playback volume.
36. **Store:** Hold this button and then press M1 or M2 to store the current user settings into memory. See the section [Memory](#) for more details.
37. **M1:** Press this button to recall the first user settings preset stored in the currently selected memory bank.
38. **M2:** Press this button to recall the second user settings preset stored in the currently selected memory bank.
39. **Bank:** Press this button repeatedly to change between the first and second memory banks.
40. **Play/Pause:** Press this button to play/pause the MP3 song.
41. **Power Switch:** Press this button to turn the piano's power on or off.

Rear Panel

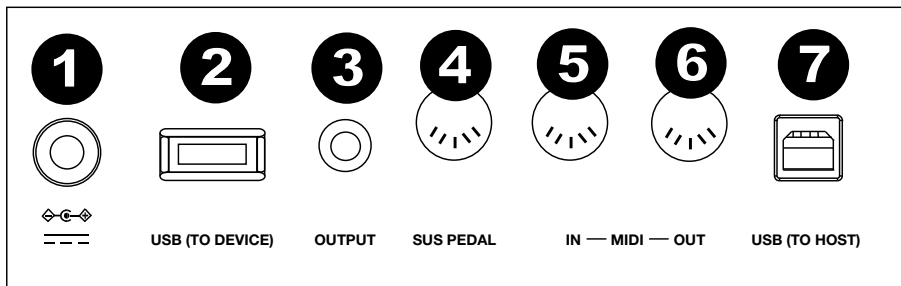

1. **Power Input:** Connect the included power adapter here.
2. **USB Device Port:** Connect a USB flash drive here to play MP3 songs. Up to a 32 GB USB flash drive can be used.
3. **Aux Output:** Use a 1/4" (6.35 mm) stereo cable to connect external audio equipment such as an amplifier, mixer, or recorder.
4. **Sustain Input:** Connect the included sustain pedal here.
5. **MIDI In:** Connect this to the MIDI output of an external MIDI device (MIDI sequencer, keyboard controller, pad controller, etc.) using a standard MIDI cable.
6. **MIDI Out:** Connect this to the MIDI input of an external MIDI device (MIDI sequencer, drum machine, sound module, etc.) using a standard MIDI cable.
7. **USB MIDI Port:** Allows for transfer of MIDI data to a computer.

Note: Do not disconnect the USB flash drive during MP3 playback. Doing this may cause damage to the USB flash drive or the piano.

Note: Do not set the USB driver to be input and output simultaneously when you are setting the software on the computer. Otherwise, the sound will be overlapped when playing the keys.

8. **Phones (Bottom Panel):** Connect stereo headphones with a 1/4" (6.35 mm) stereo phone plug. The piano's internal speakers will be muted when headphones are connected.



Sustain Pedal

Virtue's stand features three pedals that perform 3 different functions:

Soft Pedal: When this leftmost pedal is pressed, the played notes will give a soft note (pianissimo) effect.

Sostenuto Pedal: When this center pedal is pressed, it sustains only those notes that are being held down when the pedal is pressed, allowing future notes played to be unaffected.

Sustain Pedal: When this rightmost pedal is pressed, the played notes will give a sustain effect.

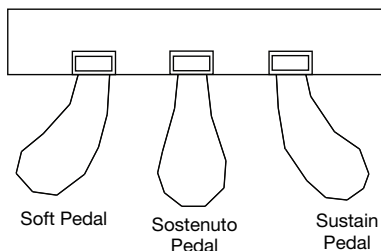

Display

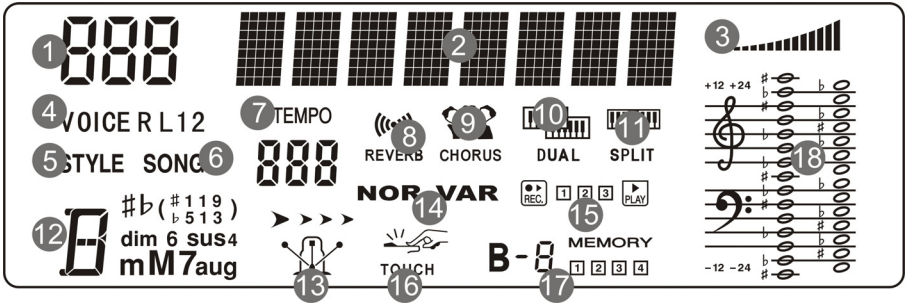

1. Numerical display area
2. Character display area
3. Volume
4. Voice selection
5. Accompaniment Style selection
6. Song selection
7. Tempo
8. Reverb
9. Chorus
10. Layer mode
11. Split mode
12. Chord display area
13. Metronome
14. Fill In 1/Fill In 2
15. Record/Play
16. Touch
17. Memory Bank
18. Staff display area

Selecting Voices

Selecting and Playing a Voice

1. Press the **Voice** button.
2. To select a new voice, press the **0-9**, **+** or **-** buttons. The name of the newly selected voice will be shown on the display screen after it is selected.
3. Play the keys to hear the new voice.

Note: If Layer mode or Split mode is on, repeatedly press the Voice button to switch between the first and second voice or between the upper and lower voice.

Tip: A full list of the 360 built-in voices is available in the [Appendix](#) section of this manual.

Layering Voices

Virtue features a Layer mode that enables two sounds to be layered together, creating a more complex and full sound. To layer two voice together:

1. Select the first voice.
2. Press the **Layer** button to turn Layer mode on.
3. Press the **0-9**, **+** or **-** button, or a **Voice Select** button to select the second voice.
4. Play the keys to hear the two different voices layered together.

To disable Layer mode, press the **Layer** button again.

If Layer mode is enabled, you can repeatedly press the **Voice** button to switch between the first and second voice and select different voices.

Split

Split mode enables you to split the 88 keys into two zones so that you can play two different voices for each of your hands. For example, you may want the Piano voice for your right hand, and the Bass voice for your left-hand. When Split mode is enabled, the left-hand voice is referred to as the Lower voice. To turn the Split mode on or off, press the **Split** button.

To set the split point:

1. Press the **Function Menu** button repeatedly to cycle through to the Keyboard Split setting.
2. Press the **-/+** buttons or a piano key to set the keyboard split point.

Tip: Press the **-/+** buttons at the same time to reset the split point to the default value, F#3.

If Split mode is enabled, you can repeatedly press the **Voice** button to switch between the upper and lower voice and select different voices.

Note: If you are using the Layer mode and Split mode at the same time, only the upper region will use the Layer Voice function.

Function Menu

1. Press the **Function Menu** button to enter view parameters.
2. Press the **Function Menu** button repeatedly to cycle through the parameter options. Press +/- to adjust the menu options for the selected option (Tune, Keyboard Split, Beat Type, Metronome Volume, Reverb Depth, Chorus Depth, MIDI Receiving Channel, MIDI Sending Channel).
3. Press the +/- buttons to reset the parameter to its default value.

Parameter	Display Name	Adjustment Range	Default Value
Tune	XXX Tune	-50 - +50	000
Keyboard Split	XXX KeySplit	1 - 88	034
Beat Type	XXX BeatType	0, 2 - 9	004
Metronome Volume	XXX MetroVol	0 - 127	080
Reverb Depth	XXX Revb Lev	0 - 127	050
Chorus Depth	XXX Chor Lev	0 - 127	000
MIDI Receiving	XXX MIDI In	1 - 16, ALL	ALL
MIDI Sending	XXX MIDI Out	1 - 16	001

Functions

Touch Sensitivity

This piano is equipped with touch response to control the level of the voice with your playing strength—just as on an acoustic piano. That means the harder you play the keys, the greater volume comes from the speakers. There are 3 types of touch settings (**Off, 1–3**). The default setting is **2**.

Turning this function off results in a fixed touch response no matter how hard or how soft you play the keys. Press the **Touch** repeatedly to adjust this setting.

Parameters	Description
OFF	Fixed
1	Soft
2	Medium
3	Hard

Transpose

The transpose function allows the overall pitch of Virtue to be transposed up or down by a maximum of one octave in semitone increments. Press the **Transpose Up/Down** to set the transpose value.

Tip: Press the **Transpose Up/Down** buttons at the same time to reset the transposition back to the default value of **0**.

Tune

The overall tuning of Virtue can be shifted up or down by a maximum of 50 cents (50 cents = 1/2 semitone). To adjust the tuning, press the **Function Menu** button repeatedly until the Tune setting is selected, and then use the +/- buttons to set the tune value.

Metronome

The built-in Metronome function provides a steady beat to aid in practicing at a consistent tempo.

To set the metronome time signature, press the **Function Menu** button repeatedly until the **Beat Type** setting is selected, and then use the +/- buttons to set the new time signature.

To set the metronome volume, press the **Function Menu** button repeatedly until the **Metronome Volume** setting is selected, and then use the +/- buttons to set the volume.

Tempo

Each style, song, metronome, and duet of the piano has been programmed with a default tempo. However, this can be changed with the **Tempo Up/Down** buttons, adjustable from **30-280 BPM**.

Tip: Press the **Tempo Up/Down** buttons at the same time to restore the default optional tempo for the style or song.

Mixer

The volumes for the left-hand voice, right-hand voices, as well as each part of an accompaniment style or built-in song can be adjusted in the Mixer menu.

To adjust these volumes:

1. Press the **Mixer** button to enter the mixer menu.
2. Press the **Mixer** button repeatedly to choose the track that you want to adjust.
3. Press the +/- buttons to adjust parameters.

Track Type	Display Name	Adjustment Range
Percussion music track	XXX Rhythm	0 - 127
Bass track volume	XXX Bass	0 - 127
Harmony track volume	XXX Chord	0 - 127
Phrase track volume	XXX Phrase	0 - 127
Left-hand volume	XXX Lower	0 - 127
Right hand volume	XXX Upper	0 - 127

Lesson Mode

The Lesson mode feature divides the 88 keys into two zones with the same pitch and voice. This enables both the student and teacher to easily watch and/or play together during instruction without having to move away from the piano and take turns or having to reach over each other to play the same pitch.

Note: In Lesson mode, the Layer and Split modes will be automatically disabled.

To enable or disable Lesson mode, press the **Lesson** button.

To select a voice for both zones in Lesson mode, press one of the **Voice** buttons.

To change the split point in Lesson mode, press the **Function Menu** button repeatedly to cycle through to the Keyboard Split setting, and then press the **-/+** buttons or a key on the piano.

To change the octave of both zones in Lesson mode, use the keys marked **Octave +** or **Octave -** to adjust the octave value. Press both buttons at the same time to restore the default octave setting to **0**.

Effects

Virtue features adjustable effects that can be turned on and off by pressing the **Reverb** or **Chorus** button.

To adjust the Reverb or Chorus Depth, press the **Function Menu** button repeatedly to cycle through to the Reverb or Chorus Depth setting, and then use the **+** and **-** buttons to adjust the effect accordingly.

Accompaniment Styles

Selecting and Playing an Accompaniment Style

Virtue has 160 accompaniment styles that you can use for playing along or composing.

Tip: A complete list of the built-in accompaniment styles is available in the [Appendix](#) section of this manual.

To select an accompaniment style, press the **Style** button, and then use the **0-9**, **+**, or **-** buttons to select a song. Once you have selected a style, press the **Start/Stop** button to begin playback.

To adjust the volume of the accompaniment style, press the **Accomp Volume Up/Down** buttons.

Chord Accompaniment Features

In addition to the percussion sounds that play for each style, you can also enable chords to play by using one of two different chord accompaniment features by pressing **Auto Chord** or **Full Range Chord**. To disable the Auto Chord or Full Range Chord feature, press the **Chord Off** button.



AUTO CHORD FULL RANGE CHORD CHORD OFF

When the **Auto Chord** feature is enabled, Virtue will generate the accompaniment chords based on the left-hand area of the keyboard. You can use the abbreviated chord shapes shown below starting on any note to play major, minor, seventh, or minor seventh chords.

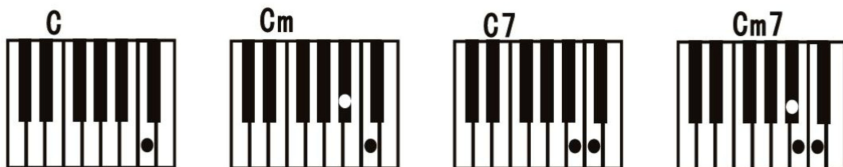

When the **Full Range Chord** feature is enabled, the Virtue will generate the accompaniment chords based on any chords played across the full keyboard. You can use the abbreviated chord shapes shown below starting on any note to play major, minor, seventh, or minor seventh chords.

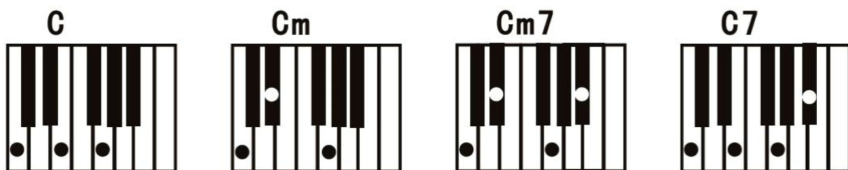

Start/Stop Style Playing

1. In Style mode, press the **Start/Stop** button and the Auto Bass Chord function will turn on. Play chords in the left-hand area, and the style will start playing.
2. Press the **Start/Stop** button again to stop playing the style and the auto bass chord.

Fill In 1/Fill In 2 and Accompaniment Pattern Variations

When the accompaniment style is playing you can play a fill-in pattern by pressing the **Fill In 1** and **Fill In 2** buttons.

If you press **Fill In 1**, when the fill-in pattern is complete, the accompaniment feature will play the main pattern of the accompaniment style, and you will see NOR lit on the display screen.

If you press **Fill In 2**, when the fill-in pattern is complete, the accompaniment feature will play a variation pattern of the accompaniment style, and you will see VAR lit on the display screen.

If you press and hold the **Fill In 1** or **Fill In 2** buttons, the fill-in pattern will play continuously.

Accompaniment Volume

This function is used to change the volume of all accompaniment tracks to balance the volume between the accompaniment part and voice.

Use the **Accomp +** or **Accomp -** key to set the accompaniment volume, adjustable from **0-127**. Press the **Accomp +** and **Accomp -** keys to the volume.

Sync

If you are using the Auto Chord feature or the Chord accompaniment feature is turned off, you can have the full accompaniment start when you play any key in the left-hand area of the keyboard. If you are using the Full Range Chord feature, you need to play a chord on any part of the keyboard to start the accompaniment. To enable/disable this feature, press the **Sync** button.

Intro/Ending

If you would like an introduction for the accompaniment style to play, press the **Intro/Ending** button with the Sync feature, and either the Auto Chord feature or the Full Range Chord feature enabled.

If you would like an ending for the accompaniment style to play, press the **Intro/Ending** button while the style is playing, and the Auto Chord feature or Full Range Chord feature is enabled.

Songs

Song Recording

Virtue is equipped with a useful record feature that enables you to record and listen to your practice or performance sessions, as well as compose your own songs. Virtue has 3 user song slots, enabling you to record and save up to 3 of your own user songs.

Each of the user songs can have up to 3 tracks:

- Track 1 is used for recording an accompaniment track only.
- Track 2 and Track 3 can be used for recording melodies.

In record mode, you can record only one melody track at a time. You can record the accompaniment track by itself, or at the same time as one of the melody tracks.

To enter record mode, press the **Record** button once.

After you enter the Record mode, you will see 001, 002, or 003 in the top left of the screen. This which will let you know which user song slot is currently selected. You can use the + or - buttons to change the user song slot.

001 RecSong1

Once you have selected a user song slot, press the **Record** button again to enter the Record Ready page. Once you have entered this page, the Record icon below will appear along with the 3 track icons.



Each track icon can have one of the following record statuses:

- If the track icon is flashing, this means the track is ready to record. If a recording already exists on this track, it will be overwritten.
- If the track icon is on, this means the track will playback while recording, however it will not be recorded to.
- If the track icon is off, this means the track will be muted during recording, and it will not be recorded to.



To select which tracks that you would like to record to, Press the **Track 1**, **Track 2**, or **Track 3** buttons to change their status accordingly. After you have selected which tracks you would like to record to, start playing the keyboard, or press the **Start/Stop** button to begin the recording.

Once you have finished recording, press the **Record** button to end the recording. The recording will start to play immediately after you have finished recording. To stop the playback, press the **Start/Stop** button.

If you would like to record to a different track of the song, press the record button twice to re-enter the Record Ready page, and select the new track accordingly.

TIP: While you can exit and return to the record mode to change things like your Voice and Style settings, it is helpful to have these set before entering record mode.

TIP: If you plan on using the Auto Chord or Full Range Chord features in record mode, make sure that you enable it after entering record mode.

TIP: If the internal recording memory is full, the recording will stop and store the song. "Rec_Full" will be shown on the display.

Clearing Tracks and Songs

To clear a track, enter the Record Ready page, and then hold the record button. You will then see a "Delete?" message appear on the screen.



After this has appeared, use the **Track 1 – Track 3** buttons to make the track icon appear for the track or tracks that you would like to delete, then press the + button to confirm deletion. Alternatively, press the – button to cancel this function.



To delete the full song, clear all 3 tracks at once using this feature.

To clear all 3 user song slots at once, hold the **Record** and **Song** buttons while powering on Virtue.

Song Playback

Playing a Built-In Song

Virtue has 80 built-in songs that you can listen to and play along with.

Tip: A complete list of the built-in songs is available in the appendix section of this manual.

To select a song, press the **Song** button, and then press the **0-9**, **+**, or **-** buttons.

To play the currently selected song, press the **Play/Stop** button.

To repeat a part of the current song, press the **Loop** button once to set the start of the loop, and then press the **Loop** button again to set the end of the loop. Press the **Loop** button one more time to exit the loop and continue the song.

To pause the current song, press the **Pause** button. To continue the song, press the **Pause** button again.

To rewind or fast forward through a song, press the **Rewind** or **Fast Forward** buttons respectively.

Playing a User Song:

To play a previously recorded user song, press the **Song** button, and then use the **+** and **-** buttons, or the **0-9** buttons to access the end of the list. You can access user song slot 1 in song slot 81, user song slot 2 in song slot 82, and user song slot 3 in song slot 83.

Deleting a Song

1. Hold the **Record** button for 2 seconds to enter into track delete mode. The display will show "Delete?".
2. Press **Track 1**, **Track 2**, and/or **Track 3** to select the track you want to delete.
3. Press the **+** button to confirm the track deletion or press the **-** button to cancel the delete operation.

Alternatively, press and hold the **Record** and **Song** buttons while powering on the piano to erase all user recorded songs.

MP3 Player

Virtue features a built-in MP3 player that can play back your MP3 files from a USB Flash Drive connected to its rear panel. The maximum size USB flash drive supported by Virtue is 32GB.

To play or pause an MP3, press the **Play/Pause** button.

To switch to the previous or next MP3 on the flash drive, press the **Song Up/Down** buttons.

To adjust the volume of the MP3 player, press and hold the **Volume Up/Down** buttons.

Note: Do not disconnect the USB flash drive during MP3 playback. Doing this may cause damage to the USB flash drive or the piano.

MIDI

Virtue features traditional 5-pin MIDI IN and OUT ports, as well as a USB-MIDI connection so that you can use it with educational or recording software on Mac or PC.

To set the MIDI receive and send channels, press the **Function Menu** button repeatedly until the **MIDI IN** or **MIDI OUT** setting is selected, and then use the +/- buttons to select the MIDI channels.

Memory

The memory feature on Virtue enables you can to quickly store and recall four presets of your favorite settings.

The following parameters are stored in each preset:

- **Voice Parameters:** main voice, layer voice, split point voice, reverb, chorus, mixer.
- **Accompaniment Parameters:** style, tempo, auto/full range chord
- **Function Parameters:** touch

These four different presets are divided into two banks, B1 and B2.

To access presets 1 and 2, press the **Bank** button until B1 is lit on the display screen, and then press the **M1** or **M2** buttons. To store your current settings to preset 1 or 2, hold the **Store** button, and then press the **M1** or **M2** buttons while this bank is selected.

To access presets 3 and 4, press the **Bank** button until B2 is lit on the display screen, and then press the **M1** or **M2** buttons. To store your current settings to preset 3 or 4, hold the **Store** button, and then press the **M1** or **M2** buttons while this bank is selected.

Restore Factory Settings

To restore Virtue to its factory default settings and delete all recorded song data, press and hold the + and - buttons together while powering on the piano.

Troubleshooting

Problem	Solution
The piano is turned on, but no sound is produced when the keys are played.	Make sure the volume is set to an appropriate level. Check that headphones are not connected to the Phones jack.
Using a mobile phone produces noise in the piano sound.	Using a mobile phone in close proximity to the piano may produce interference. To prevent this, turn off the mobile phone or use it far away from the piano.
The wrong notes sound when the keys are played.	Make sure the Tune setting is set to 0 . Press and hold the + and – buttons while powering on Virtue to revert the settings back to factory defaults.
After connecting with the computer, the piano is not recognized.	<p>Make sure the USB cable is connected properly, or try to connect it to a different USB port on your computer.</p> <p>Make sure the appropriate USB driver is selected for MIDI input. Depending on your computer, it may appear as USB Audio Device, USB Composite Device, etc.)</p>

Guía del usuario (Español)

Introducción

Contenido de la caja

Piano Digital Virtue

Soporte para piano con atril para partituras y 3 pedales

Banco para piano ajustable

Piezas de ensamblaje

Adaptador de corriente

Guía del usuario

Manual sobre la seguridad y garantía

Soporte

Para obtener la información más reciente acerca de este producto (requisitos de sistema, información de compatibilidad, etc.) y registrarlo, visite alesis.com.

Para soporte adicional del producto, visite alesis.com/support.

Nota: Utilice un trapo seco que no sea abrasivo cuando limpie el Virtue.







Instalación

Ensamblaje del piano

Siga estas instrucciones para ensamblar el piano:

Nota: Necesitará un tornillo tipo Phillips (+) (no incluido) del tamaño apropiado para el ensamblaje.

Piezas de ensamblado

- | | | | |
|----|---------------------------------------|---|-----------------------------------------------------------------------------------|
| 1. | (12) Tornillos TA4*12 | ① |  |
| 2. | (12) Tornillos M6*50 | ② |  |
| 3. | (4) Tornillos M6*20 | ③ |  |
| 4. | (8) Tuerca cilíndrica transversal | ④ |  |
| 5. | (4) Soportes angulares | ⑤ |  |
| 6. | (8) Tapas plásticas para tornillos M6 | ⑥ |  |

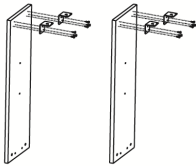

1. Utilice los 12 tornillos TA4*12 para sujetar los 4 soportes angulares a los paneles laterales izquierdo y derecho del piano.

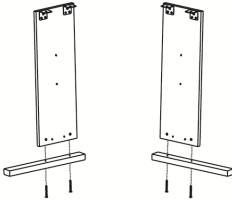

3. Utilice los 4 tornillos M6*50 para sujetar los paneles izquierdo y derecho a las patas izquierda y derecha.

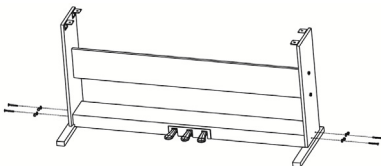

5. Utilice 4 tornillos M6*50 para sujetar los paneles izquierdo y derecho a la pedalera; a continuación, coloque las tapas plásticas para tornillos M6.

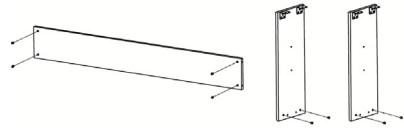

Presione las 8 tuercas cilíndricas transversales en los orificios correspondientes de los paneles laterales izquierdo y derecho y en el panel trasero.

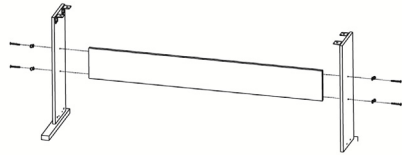

4. Utilice los 4 tornillos M6*50 para sujetar los paneles izquierdo y derecho al panel trasero; a continuación, coloque las tapas plásticas para tornillos M6.

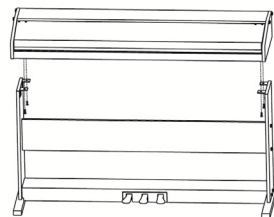

6. Utilice 4 tornillos M6*20 para sujetar la base del piano a los soportes del piano.

Ensamblaje del banco



Diagrama de conexión

Los elementos que no se enumeran en **Contenido de la caja** se venden por separado.

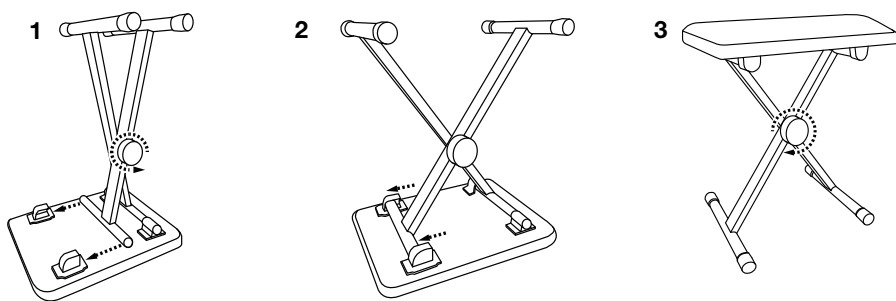
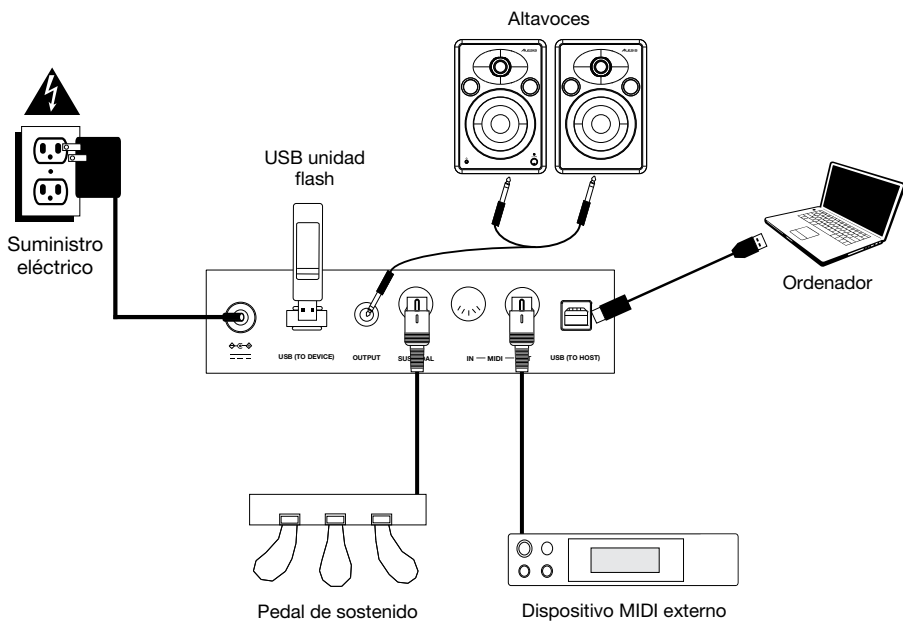

Características

Panel superior

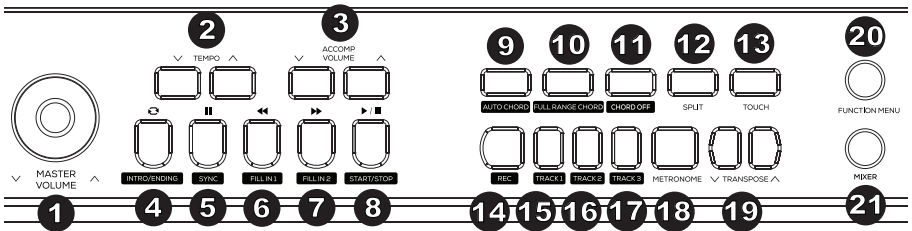

- Volumen maestro:** Ajuste esta perilla para modificar el nivel del volumen maestro.
- Tempo:** Pulse estos botones para ajustar el tempo de un estilo de acompañamiento, canción o metrónomo hacia arriba o hacia abajo. Consulte los detalles en la sección [Tempo](#).
- Volumen del Acompañamiento (acompañamiento):** Pulse estos botones para ajustar el volumen del acompañamiento.
- Intro/Ending:** Pulse este botón para reproducir la secuencia inicial/final de un acompañamiento automático. Estando el modo de canción, pulse el botón para definir la posición inicial y final de un bucle de una sección de la canción. Consulte los detalles en la sección [Secuencia inicial/final](#).
- Sync:** Si se pulsa este botón cuando se encuentran activadas las características de acordes automáticos o de acordes de teclado completo, el estilo del acompañamiento automático comenzará inmediatamente una vez que se toque un acorde. Estando en modo de canción, pulse este botón para poner la canción en pausa. Consulte los detalles en la sección [Sincronización](#).
- Fill In 1:** Pulse este botón para disparar un relleno cuando esté tocando con un estilo. Estando en modo de canción, pulse este botón para rebobinar la canción. Consulte los detalles en la sección [Relleno 1/Relleno 2 y variaciones en los patrones de acompañamiento](#).
- Fill In 2:** Pulse este botón para disparar un relleno cuando esté tocando con un estilo. Estando en modo de canción, pulse este botón para avanzar rápidamente por la canción. Consulte los detalles en la sección [Relleno 1/Relleno 2 y variaciones en los patrones de acompañamiento](#).
- Start/Stop:** Pulse este botón para iniciar o detener la reproducción de una canción o un estilo de acompañamiento.
- Auto Chord:** Pulse este botón para iniciar el acompañamiento de acordes automático para el área de acordes de la mano izquierda. Consulte los detalles en la sección [Características del acompañamiento de acordes](#).
- Full Range Chord:** Pulse este botón para hacer que todo el teclado utilice un acompañamiento de acordes automático. Consulte los detalles en la sección [Características del acompañamiento de acordes](#).
- Chord Off:** Pulse este botón para desactivar las características de acordes automáticos o de acordes de teclado completo.
- Split:** Pulse este botón para encender y apagar la función de división. El punto de división del teclado puede establecerse en el menú **Función**. Consulte los detalles en la sección [División](#).

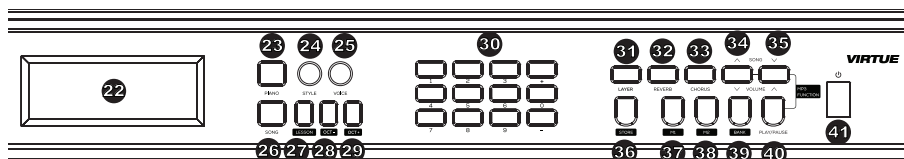

13. **Touch:** Pulse este botón para ajustar el nivel de sensibilidad al tacto. Consulte los detalles en la sección [Sensibilidad al tacto](#).
14. **Record:** Pulse este botón para entrar al modo de grabación. Consulte los detalles en la sección [Grabación de canción](#).
15. **Track 1:** Pulse este botón para activar la grabación sobre la pista 1.
16. **Track 2:** Pulse este botón para activar la grabación sobre la pista 2.
17. **Track 3:** Pulse este botón para activar la grabación sobre la pista 3.
18. **Metronome:** Pulse este botón para encender y apagar el metrónomo. Consulte los detalles en la sección [Metrónomo](#).
19. **Transpose:** Pulse este botón para modificar los ajustes de transposición. Consulte los detalles en la sección [Transposición](#).
20. **Function Menu:** Pulse este botón para entrar y salir del menú Función y ajustar los parámetros. Consulte los detalles en la sección [Menú Función](#).
21. **Mixer:** Pulse este botón para ajustar la mezcla de los sonidos. Consulte los detalles en la sección [Mezclador](#).
22. **Pantalla:** Muestra todos los parámetros y valores relacionados con la operación y modo actualmente seleccionados del piano.
23. **Modo Piano Performance:** Pulse este botón para acceder rápidamente a un sonido de piano acústico.
24. **Modo Style:** Pulse este botón para entrar al modo de estilo de acompañamiento.
25. **Modo Voice:** Pulse este botón para entrar al modo de voz.
26. **Song:** Pulse este botón para entrar al modo de canción.
27. **Lesson:** Pulse este botón para entrar al modo de lección. Consulte los detalles en la sección [Modo de lección](#).
28. **Octava -:** Pulse este botón para disminuir el ajuste de la octava en el modo de lección.
29. **Octava +:** Pulse este botón para aumentar el ajuste de la octava en el modo de lección.
30. **Números / Selectores +/-:** Pulse estos botones para seleccionar voces, estilos de acompañamiento, canciones o para ajustar parámetros del menú.
31. **Layer:** Pulse este botón para encender y apagar el modo de capas.
32. **Reverb:** Pulse este botón para encender o apagar el efecto de reverberación.
33. **Chorus:** Pulse este botón para encender o apagar el efecto de coro.
34. **Song▲/Volume▼:** Pulse y suelte este botón para volver a la anterior canción MP3. Mantenga pulsado este botón para disminuir el volumen de reproducción de MP3.
35. **Song▼/Volume▲:** Pulse y suelte este botón para volver a la siguiente canción MP3. Mantenga pulsado este botón para aumentar el volumen de reproducción de MP3.
36. **Store:** Mantenga pulsado este botón y luego pulse M1 o M2 para almacenar los ajustes actuales del usuario en la memoria. Consulte los detalles en la sección [Memoria](#).
37. **M1:** Pulse este botón para recuperar el primer preset de ajustes del usuario almacenado en el banco de memoria actualmente seleccionado.

38. **M2:** Pulse este botón para recuperar el segundo preset de ajustes del usuario almacenado en el banco de memoria actualmente seleccionado.
39. **Bank:** Pulse este botón para alternar repetidamente entre el primer y el segundo banco de memoria.
40. **Play/Pause:** Pulse este botón para reproducir o hacer pausa en la canción MP3.
41. **Interruptor de encendido:** Pulse este botón para encender o apagar la corriente del piano.

Panel trasero

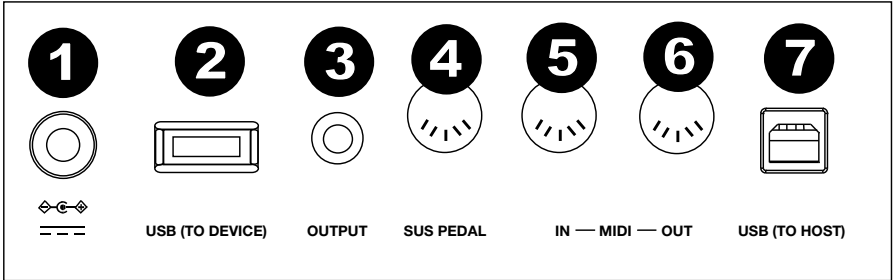

1. **Entrada de alimentación:** Conecte aquí el adaptador de corriente de incluido.
2. **Puerto para dispositivos USB:** Conecte aquí una unidad de memoria USB para reproducir canciones MP3. Pueden utilizarse unidades de memoria de hasta 32 GB.
Nota: No desconecte la unidad de memoria USB mientras esté reproduciendo MP3. Esto podría dañar la unidad de memoria USB o el piano.
3. **Salida auxiliar:** Utilice un cable estéreo de 1/4 pulg. (6,35 mm) para conectar un equipo de audio externo como un amplificador, mezclador o grabadora.
4. **Entrada de sostenido:** Conecte aquí la pedalera incluida.
5. **Entrada MIDI:** Conecte esta entrada a la salida MIDI de un dispositivo MIDI externo (secuenciador MIDI, controlador de teclado, controlador de pads, etc.) mediante un cable MIDI estándar.
6. **Salida MIDI:** Conecte esta salida a la entrada MIDI de un dispositivo MIDI externo (Secuenciador MIDI, caja de ritmos, módulo de sonidos, etc.) mediante un cable MIDI estándar.
7. **Puerto USB MIDI:** Permite la transferencia de datos MIDI al ordenador.
Nota: No configure el driver USB como entrada y salida simultáneamente cuando esté configurando el software del ordenador. De lo contrario, el sonido se solapará al tocar las teclas.
8. **Salida para auriculares (no se muestra):** Conecte auriculares estéreo con conector estéreo de 1/4 pulg. (6,35 mm). Los altavoces internos del piano se silenciarán cuando se conecten los auriculares.



Pedallera

El soporte del Virtue cuenta con tres pedales que realizan 3 funciones diferentes:

Pedal unicordio: Cuando se pisa el pedal de más a la izquierda, las notas interpretadas tienen un efecto de nota suave ("pianissimo").

Pedal sostenuto: Cuando se pisa el pedal del medio, se sostienen solamente aquellas notas que se están manteniendo pulsadas al momento en que se pisa el pedal, permitiendo que las futuras notas interpretadas no sean afectadas.

Pedal de resonancia: Cuando se pisa el pedal de más a la derecha, las notas interpretadas tienen un efecto de sostenido.

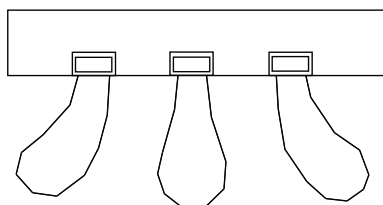

Pedal unicordio

Pedal sostenuto

Pedal de resonancia

Pantalla

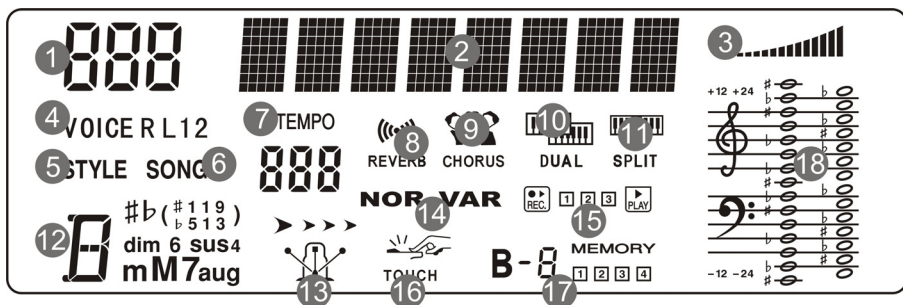

1. Área de visualización numérica
2. Área de visualización de caracteres
3. Volumen
4. Selección de voz
5. Selección de estilo de acompañamiento
6. Selección de canción
7. Tempo
8. Reverberación
9. Coro
10. Modo de capas
11. Modo de división
12. Área de visualización de acorde
13. Metrónomo
14. Relleno 1/Relleno 2
15. Grabar/Reproducir
16. Toque
17. Banco de memoria
18. Área de visualización de pentagrama

Selección de voces

Cómo seleccionar y tocar una voz

1. Pulse el botón **Voice**.
2. Para seleccionar una voz nueva, pulse los botones **0-9**, **+** o **-**. El nombre de la voz recientemente elegida se mostrará en la pantalla una vez seleccionada.
3. Toque las teclas para escuchar la voz nueva.

Nota: Si se encuentra activado el modo de capas o el modo de división, pulse el botón **Voice** repetidamente para alternar entre la voz superior y la inferior o entre la voz superior e inferior.

Consejo: En la sección **Apéndice** de este manual se encuentra una lista completa de las 360 voces disponibles.

Capas de voces

El Virtue cuenta con un modo de capas que permite la superposición de 2 sonidos, creando así un sonido más complejo y rico. Cómo superponer dos voces:

1. Seleccione la primera voz.
2. Pulse el botón **Layer** para activar el modo de capas.
3. Pulse los botones **0-9**, **+** o **-** o uno de los botones **Voice Select** para seleccionar la segunda voz.
4. Toque las teclas para escuchar las dos capas de voces diferentes superpuestas.

Para desactivar el modo de capas, presione el botón **Layer** nuevamente.

Si el modo de capas se encuentra activado, puede pulsar el botón **Voice** repetidamente para alternar entre la primera y la segunda voz y para seleccionar voces diferentes.

División

El modo de división le permite dividir las 88 teclas en dos zonas para que pueda tener dos voces diferentes para cada una de sus manos. Por ejemplo, puede tener la voz de piano para su mano derecha y la voz de bajo para su mano izquierda. Cuando el modo de división se encuentra activado, la voz asignada a la mano izquierda se denomina la voz inferior. Para activar o desactivar el modo de división, pulse el botón **Split**.

Cómo definir el punto de división:

1. Pulse el botón **Function Menu** repetidamente para alternar entre los ajustes de división del teclado.
2. Pulse los botones **-/+** o una de las teclas del piano para definir el punto de división del teclado.

Consejo: Pulse los botones **-/+** al mismo tiempo para restablecer el punto de división a su valor predeterminado, F#3.

Si el modo de división se encuentra activado, puede pulsar el botón **Voice** repetidamente para alternar entre la voz superior y la inferior y para seleccionar voces diferentes.

Nota: Si está utilizando los modos de capas y de división al mismo tiempo, solamente la región superior utilizará la función voz de capa.

Menú de función

1. Pulse el botón **Function Menu** para introducir parámetros de visualización.
2. Pulse el botón **Function Menu** repetidamente para alternar entre las opciones de los parámetros. Pulse +/- para ajustar las opciones del menú para la opción seleccionada (afinación, división del teclado, tipo de ritmo, volumen del metrónomo, profundidad de reverberación, profundidad de coro, canal receptor de MIDI, canal emisor de MIDI).
3. Pulse los botones +/- para restablecer el parámetro a su valor predeterminado.

Parámetro	Nombre de visualización	Rango de ajuste	Valor predeterminado
Afinación	XXX Tune	-50 - +50	000
División de teclado	XXX KeySplit	1 - 88	034
Tipo de ritmo	XXX BeatType	0, 2 - 9	004
Volumen del metrónomo	XXX MetroVol	0 - 127	080
Profundidad de reverberación	XXX Revb Lev	0 - 127	050
Profundidad de coro	XXX Chor Lev	0 - 127	000
Recepción de MIDI	XXX MIDI In	1 - 16, ALL	ALL
Emisión de MIDI	XXX MIDI Out	1 - 16	001

Funciones

Sensibilidad

Este piano está equipado con una respuesta táctil para controlar el nivel de la voz según la fuerza con la que toca—al igual que los pianos acústicos. Esto significa que mientras más fuerte toque las teclas, mayor será el volumen que saldrá por los altavoces. Existen 3 tipos de ajustes de sensibilidad (**Off, 1–3**). El valor predeterminado es **2**.

Apagar esta función genera una respuesta táctil fija, sin importar lo fuerte o suave que toque las teclas. Pulse **Touch** repetidamente para modificar este ajuste.

Parámetros	Descripción
OFF (Apagado)	Fijo
1	Suave
2	Medio
3	Fuerte

Transposición

Esta función permite transponer el tono general del piano hacia arriba o abajo en una octava como máximo en incrementos de un semitono.

La función de transposición permite transponer el tono general del Virtue hacia arriba o abajo en una octava como máximo en incrementos de un semitono. Pulse las teclas **subir/bajar Transpose** para ajustar el valor de transposición.

Consejo: Pulse los botones **subir/bajar Transpose** al mismo tiempo para restablecer la transposición a su valor predeterminado, F#3.

Afinación

La afinación general del Virtue puede desplazarse hacia arriba o abajo en un máximo de 50 centésimos (50 centésimos = 1/2 semitono). Para ajustar la afinación, pulse el botón **Function Menu** repetidamente hasta que se seleccione el ajuste de afinación y luego utilice los botones +/- para establecer el valor de afinación.

Metrónomo

La función metrónomo brinda un pulso constante para ayudar a practicar a un tempo consistente.

Pulse el botón **Metronome** para encender o apagar la función metrónomo. Para ajustar la firma de tiempo del metrónomo, pulse el botón **Function Menu** repetidamente hasta que se seleccione el ajuste **Beat Type** y luego utilice los botones +/- para establecer la nueva firma de tiempo.

Para ajustar el volumen del metrónomo, pulse el botón **Function Menu** repetidamente hasta que se seleccione el ajuste **Metronome Volume** y luego utilice los botones +/- para ajustar el volumen.

Tempo

Cada estilo, canción, metrónomo y dueto del piano fue programado con un tempo predeterminado. Sin embargo, esto puede modificarse mediante los botones **subir/bajar Tempo**, en un rango de **30 a 280 BPM**.

Consejo: Pulse los botones **subir/bajar Tempo** simultáneamente para restaurar el tempo opcional predeterminado para el estilo o canción.

Mezclador

Los volúmenes de las voces para las manos izquierda y derecha, al igual que cada parte del estilo de acompañamiento o canción integrada, pueden ajustarse en el menú Mezclador.

Cómo ajustar estos volúmenes:

1. Pulse el botón **Mixer** para entrar al menú Mezclador.
2. Pulse el botón **Mixer** repetidamente para seleccionar la pista que desea ajustar.
3. Pulse los botones +/- para ajustar los parámetros.

Tipo de pista	Nombre de visualización	Rango de ajuste
Volumen de la pista de la música de percusión	XXX Rhythm	0 - 127
Volumen de la pista de bajo	XXX Bass	0 - 127
Volumen de la pista de armonía	XXX Chord	0 - 127
Volumen de la pista de frase	XXX Phrase	0 - 127
Volumen de la mano izquierda	XXX Lower	0 - 127
Volumen de la mano derecha	XXX Upper	0 - 127

Modo de lección

La característica modo de lección divide las 88 teclas en dos zonas del mismo tono y voz. Esto le permite tanto el estudiante como al profesor observar y/o tocar juntos fácilmente durante las lecciones sin tener que alejarse del piano, turnarse o estirarse sobre el otro para tocar el mismo tono.

Nota: En el modo de lección, los modos de capas y división se desactivarán automáticamente.

Para activar o desactivar el modo de lección, pulse el botón **Lesson**.

A fin de seleccionar una voz para ambas zonas en el modo de lección, pulse uno de los botones **Voice**.

Para cambiar el punto de división en el modo de lección, pulse el botón **Function Menu** repetidamente para alternar entre los ajustes de división del teclado y luego pulse los botones **-/+** o una tecla del teclado.

Para cambiar la octava en ambas zonas del modo de lección, utilice las teclas marcadas como **Octave +** u **Octave -** para ajustar el valor de la octava. Pulse ambos botones al mismo tiempo para restablecer el valor predeterminado de la octava a **0**.

Efectos

El Virtue cuenta con efectos ajustables que se pueden activar y desactivar pulsando los botones **Reverb** o **Chorus**.

Para ajustar la profundidad de reverberación o de coro, pulse el botón **Function Menu** repetidamente para alternar entre los ajustes de profundidad de reverberación o de coro y luego utilice los botones **+** y **-** para ajustar el efecto como corresponda.

Estilos de acompañamiento

Selección y reproducción de un estilo de acompañamiento

El Virtue tiene 160 estilos de acompañamiento que puede utilizar para tocar encima de ellos o para componer.

Consejo: En la sección **Appendix** de este manual se encuentra una lista completa de los estilos de acompañamiento integrados disponibles.

Para seleccionar un estilo de acompañamiento, pulse el botón **Style** y luego utilice los botones **0-9**, **+** o **-** para seleccionar una canción. Una vez que haya seleccionado un estilo, pulse el botón **Start/Stop** para comenzar la reproducción.

Para ajustar el volumen del estilo de acompañamiento, pulse los botones **subir/bajar Accomp Volume**.

Características de acompañamiento de acordes

Además de los sonidos de percusión que se reproducirán para cada estilo, también puede activar la reproducción de acordes utilizando una de dos características de acompañamiento de acordes pulsando **Auto Chord** o **Full Range Chord**. Para desactivar la característica de acordes automáticos o de acordes de teclado completo, pulse el botón **Chord Off**.



Cuando se encuentra activada la característica de **acordes automáticos**, el Virtue genera los acordes de acompañamiento en base al área correspondiente a la mano izquierda del teclado. Puede utilizar las versiones abreviadas de los acordes que se muestran a continuación comenzando desde cualquier nota para reproducir acordes mayores, menores, de séptima o de séptima menores.

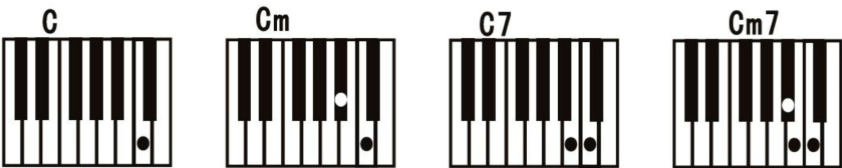

Cuando se encuentra activada la característica de **acordes de teclado completo**, el Virtue genera los acordes de acompañamiento en base a los acordes que se tocan en la totalidad del teclado. Puede utilizar las versiones abreviadas de los acordes que se muestran a continuación comenzando desde cualquier nota para reproducir acordes mayores, menores, de séptima o de séptima menores.



Cómo comenzar/detener un estilo

1. En modo de estilo, pulse el botón **Start/Stop** y se encenderá la función acorde de bajo automático. Toque acordes en el área de la izquierda y el estilo comenzará a sonar.
2. Pulse el botón **Start/Stop** nuevamente para detener el estilo y el acorde automático de bajo.

Relleno 1/Relleno 2 y variaciones en los patrones de acompañamiento

Cuando se está reproduciendo un estilo de acompañamiento puede reproducir un patrón de relleno pulsando los botones **Fill In 1** y **Fill In 2**.

Si pulsa **Fill In 1**, cuando el patrón de relleno está completo, la característica de acompañamiento reproducirá el patrón principal del estilo de acompañamiento y aparecerá NOR en la pantalla.

Si pulsa **Fill In 2**, cuando el patrón de relleno está completo, la característica de acompañamiento reproducirá un patrón de variación del estilo de acompañamiento y aparecerá VAR en la pantalla.

Si mantiene pulsados ambos botones **Fill In 1** o **Fill In 2**, el patrón de relleno se reproducirá de forma continua.

Volumen del acompañamiento

Esta función se utiliza para cambiar el volumen de todas las pistas de acompañamiento para equilibrar el volumen entre la parte de acompañamiento y la voz.

Utilice las teclas **Accomp +** o **Accomp -** para ajustar el volumen del acompañamiento, en un rango de **0 a 127**. Pulse las teclas **Accomp +** y **Accomp -** para modificar el volumen.

Sincronización

Si está utilizando la característica de acordes automáticos o si el acompañamiento con acordes se encuentra desactivado, puede hacer que el acompañamiento completo comience cuando usted toque cualquier tecla dentro del área del teclado correspondiente a la mano izquierda. Si está utilizando la característica de acordes de teclado completo, deberá tocar un acorde en cualquier parte del teclado para que comience el acompañamiento. Para activar o desactivar esta característica, pulse el botón **Sync**.

Secuencia inicial/final

Si le gustaría reproducir una secuencia inicial para el estilo de acompañamiento, pulse el botón **Intro/Ending** con la característica de sincronización y cualquiera de las características, acordes automáticos o acordes de teclado completo, activadas.

Si le gustaría reproducir una secuencia final para el estilo de acompañamiento, pulse el botón **Intro/Ending** mientras se esté reproduciendo el estilo y cualquiera de las características, acordes automáticos o acordes de teclado completo, estén activadas.

Canciones

Grabación de canciones

El Virtue está equipado con una práctica característica de grabación que le permite grabar y escuchar sus sesiones de práctica o interpretaciones, así como componer sus propias canciones. El Virtue tiene 3 lugares para almacenar canciones del usuario, lo que le permite grabar y guardar hasta 3 canciones propias del usuario.

Cada una de las canciones del usuario puede tener hasta 3 pistas:

- La pista 1 se utiliza para grabar solamente el acompañamiento.
- Las pistas 2 y 3 se pueden utilizar para grabar melodías.

En modo de grabación, usted puede grabar solamente una pista de melodía por vez. Puede grabar la pista de acompañamiento misma, o al mismo tiempo como una de las pistas de melodía.

Para entrar al modo de grabación, pulse el botón **Record** una sola vez.

Una vez dentro del modo de grabación, verá que aparece 001, 002 o 003 en la parte superior izquierda de la pantalla. Esto le indicará cuál de los lugares para canciones del usuario está seleccionado actualmente. Puede utilizar los botones + o - para cambiar de lugar para canción del usuario.

001 RecSong1

Una vez que haya seleccionado un lugar para canción del usuario, pulse nuevamente el botón **Record** para entrar al paso previo a la grabación. Una vez que haya entrado a este paso, el icono de grabación que se muestra a continuación aparecerá junto con los 3 iconos de pista.



Cada icono de pista puede tener uno de los siguientes estados de grabación:

- Si el icono de pista está parpadeando significa que la pista está lista para grabar. Si ya existe una grabación sobre esta pista, se sobrescribirá.
- Si el icono de pista está activado, esto significa que la pista se reproducirá durante la grabación, pero no se grabará sobre ella.
- Si el icono de pista está desactivado, la pista no se reproducirá durante la grabación y tampoco se grabará sobre ella.



Para seleccionar las pistas sobre las cuales desea grabar, pulse los botones **Track 1**, **Track 2** o **Track 3** para cambiar sus estados según corresponda. Una vez que haya seleccionado las pistas sobre las cuales desea grabar, comience a tocar el teclado o pulse el botón **Start/Stop** para comenzar la grabación.

Una vez que haya terminado de grabar, pulse el botón **Record** para terminar la grabación. La grabación comenzará a reproducirse inmediatamente una vez que haya terminado de grabar. Para detener la reproducción, pulse el botón **Start/Stop**.

Si desea grabar sobre una pista diferente de la canción, pulse dos veces el botón de grabación para volver a entrar al paso previo a la grabación y seleccione la nueva pista según corresponda.

CONSEJO: Si bien es posible salir y volver a entrar al modo de grabación para modificar ajustes tales como la voz y el estilo, es preferible modificarlos antes de entrar al modo de grabación.

CONSEJO: Si planea utilizar las características de acordes automáticos o acordes de teclado completo, asegúrese de activarlas una vez que haya entrado al modo de grabación.

CONSEJO: Si la memoria de grabación interna está llena, la grabación se detendrá y se almacenará la canción. Aparecerá "Rec_Full" en la pantalla.

Borrado de pistas y canciones

Para borrar una pista, entre al paso previo a la grabación y luego mantenga pulsado el botón de grabación. Aparecerá el mensaje "Delete?" en la pantalla.



Una vez que aparezca, utilice los botones **Track 1 – Track 3** para hacer aparecer el icono de la pista o pistas que desea borrar y luego pulse el botón + para confirmar el borrado. Como alternativa, pulse el botón –para cancelar esta operación.



Para borrar la canción completa, elimine las 3 pistas al mismo tiempo utilizando esta característica.

Para borrar los 3 lugares para canciones del usuario mismo tiempo, mantenga pulsados los botones **Record** y **Song** mientras enciende el Virtue.

Reproducción de canciones

Reproducción de canciones integradas

El Virtue cuenta con 80 canciones integradas que puede escuchar y tocar sobre ellas.

Consejo: En la sección Apéndice de este manual se encuentra una lista completa de las canciones integradas disponibles.

Para seleccionar una canción, pulse el botón **Song** y luego pulse los botones **0-9**, **+** o **-**.

Para reproducir la canción actualmente seleccionada, pulse el botón **Play/Stop**.

Para repetir una parte de la canción actual, pulse el botón **Loop** (bucle) una vez para establecer el comienzo del bucle y luego púlselo nuevamente para establecer el final del mismo. Pulse el botón **Loop** una vez más para salir del bucle y reanudar la canción.

Para poner la canción actual en pausa, pulse el botón **Pause** (pausa). Para reanudar la canción, pulse nuevamente el botón **Pause**.

Para rebobinar o avanzar rápidamente por una canción, pulse **Rewind** (rebobinar) o **Fast Forward** (avanzar rápidamente) según corresponda.

Reproducción de una canción del usuario:

Para reproducir una canción del usuario previamente grabada, pulse el botón **Song** y luego utilice los botones **+** y **-** o **0-9** para acceder al final de la lista. Puede acceder al lugar para canciones del usuario 1 en el lugar para canciones 81, al lugar para canciones del usuario 2 en el lugar para canciones 82 y al lugar para canciones del usuario 3 en el lugar para canciones 83.

Borrado de un tema

1. Mantenga pulsado el botón **Record** (grabar) durante 2 segundos para entrar al modo de borrado de pista. Aparecerá "Delete?" en la pantalla.
2. Pulse **Track 1**, **Track 2**, y/o **Track 3** para seleccionar la pista que desea borrar.
3. Pulse el botón **+** para confirmar el borrado de la pista o pulse el botón **-** para cancelar la operación de borrado.

Como alternativa, mantenga pulsados los botones **Record** y **Song** mientras enciende el piano para borrar todas las canciones grabadas del usuario.

Reproductor de MP3

El Virtue cuenta con un reproductor MP3 integrado que puede reproducir sus archivos MP3 desde una unidad de memoria USB conectada a su panel trasero. El tamaño máximo soportado por Virtue para una unidad de memoria USB es de 32GB.

Para reproducir o poner en pausa un MP3, pulse el botón **Play/Pause**.

Para pasar al MP3 anterior o siguiente en la unidad de memoria, pulse los botones **subir/bajar Song**.

Para ajustar el volumen del reproductor MP3, mantenga pulsados los botones **subir/bajar Volume**.

Nota: No desconecte la unidad de memoria USB mientras esté reproduciendo MP3. Esto podría dañar la unidad de memoria USB o el piano.

MIDI

El Virtue cuenta con puertas de entrada y salida MIDI tradicionales de cinco patillas, así como una conexión USB-MIDI que puede utilizar con software educativo o de grabación en Mac o PC.

Para configurar los canales de recepción y emisión MIDI, pulse el botón **Function Menu** repetidamente hasta que se seleccionen los ajustes **MIDI IN** o **MIDI OUT** y luego utilice los botones +/- para seleccionar los canales MIDI.

Memoria

La característica de memoria del Virtue le permite rápidamente establecer y recuperar cuatro presets de sus ajustes favoritos.

En cada preset se almacenan los siguientes parámetros:

- **Parámetros de voz:** voz principal, voz de la capa, voz del punto de división, reverberación, coro, mezclador.
- **Parámetros del acompañamiento:** estilo, tempo, acordes automáticos/de teclado completo
- **Parámetros de función:** sensibilidad táctil

Estos cuatro presets diferentes se dividen en dos bancos, B1 y B2.

Para acceder a los presets 1 y 2, pulse el botón **Bank** hasta que se ilumine B1 en la pantalla y luego pulse los botones **M1** o **M2**. Para almacenar sus ajustes actuales en el preset 1 o 2, mantenga pulsado el botón **Store** y luego pulse los botones **M1** o **M2** mientras está seleccionado este banco.

Para acceder a los presets 3 y 4, pulse el botón **Bank** hasta que se ilumine B2 en la pantalla y luego pulse los botones **M1** o **M2**. Para almacenar sus ajustes actuales en el preset 3 o 4, mantenga pulsado el botón **Store** y luego pulse los botones **M1** o **M2** mientras está seleccionado este banco.

Para restaurar el Virtue a sus ajustes predeterminados de fábrica y borrar todos los datos de canciones, mantenga pulsados los botones + y - al mismo tiempo mientras enciende el piano.

Restaurar los ajustes de fábrica

Mantenga pulsado los botones + y - mientras enciende el Virtue para regresar los ajustes a sus valores predeterminados de fábrica.

Solución de problemas

Problema	Solución
El piano está encendido pero no se produce ningún sonido al tocar las teclas.	Asegúrese de que el volumen esté a un nivel apropiado. Verifique que no haya auriculares conectados en el conector Phones .
Usar un teléfono celular produce ruidos en el sonido del piano.	El uso de teléfonos celulares en las cercanías del piano puede producir interferencia. Para evitar esto, apague el teléfono celular o utilícelo lejos del piano.
No suenan las notas correctas al tocar las teclas.	Mantenga pulsado los botones + y - mientras enciende el Virtue para regresar los ajustes a sus valores predeterminados de fábrica.
Una vez conectado al ordenador, el mismo no reconoce al piano.	Asegúrese de que el cable USB esté conectado correctamente o intente conectarlo a otro puerto USB en su ordenador. Asegúrese de que éste seleccionado el controlador USB apropiado para la entrada MIDI. Dependiendo de su ordenador, puede aparecer como dispositivo de audio USB, dispositivo compuesto USB, etc.)

Guide d'utilisation (Français)

Présentation

Contenu de la boîte

Piano numérique Virtue

Support pour piano avec pupitre et 3 pédales

Banc de piano réglable

Pièces de montage

Adaptateur secteur

Guide d'utilisation

Consignes de sécurité et informations concernant la garantie

Assistance technique

Pour les toutes dernières informations concernant la configuration système requise, la compatibilité, etc., et l'enregistrement du produit, veuillez visiter alesis.com.

Pour de l'assistance supplémentaire, veuillez visiter alesis.com/support.

Remarque : Veuillez utiliser un chiffon sec doux lors du nettoyage du Virtue.







Installation

Montage du piano

Veillez suivre les instructions suivantes pour le montage du piano :

Remarque : Vous aurez besoin d'un tournevis cruciforme (non fourni) de la taille appropriée pour le montage.

Pièces de montage

- | | | | |
|----|--------------------------------------|---|-----------------------------------------------------------------------------------|
| 1. | 12 vis TA4*12 | ① |  |
| 2. | 12 vis M6*50 | ② |  |
| 3. | 4 vis M6*20 | ③ |  |
| 4. | 8 écrous à tête marteau | ④ |  |
| 5. | 4 équerres | ⑤ |  |
| 6. | 8 capuchons en plastique pour vis M6 | ⑥ |  |

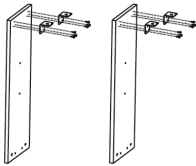

1. Utilisez les 12 vis TA4*12 pour fixer les 4 équerres aux panneaux gauche et droit du piano.

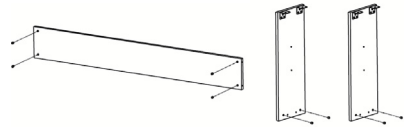

2. Insérez les 8 écrous à tête marteau dans les trous correspondants des panneaux gauche et droit et du panneau arrière.

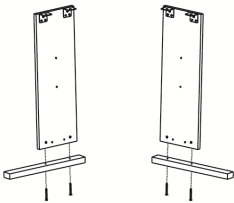

3. Utilisez les 4 vis M6*50 pour fixer le panneau gauche au pied gauche et le panneau droit au pied droit.

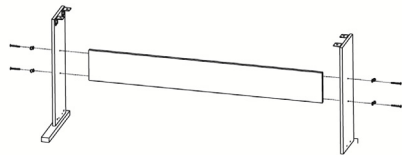

4. Utilisez les 4 vis M6*50 pour fixer les panneaux gauche et droit au panneau arrière, puis fixez les capuchons M6 sur les vis.

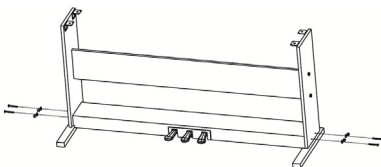

5. Utilisez 4 vis M6*50 pour fixer les panneaux gauche et droit au boîtier des pédales, puis fixez les capuchons M6 sur les vis.

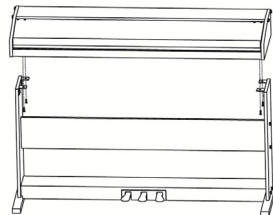

6. Utilisez 4 vis M6*20 pour fixer le corps du piano aux équerres.

Montage du banc



Schéma de connexion

Les articles qui ne figurent pas dans l'encadré **Contenu de la boîte** sont vendus séparément.

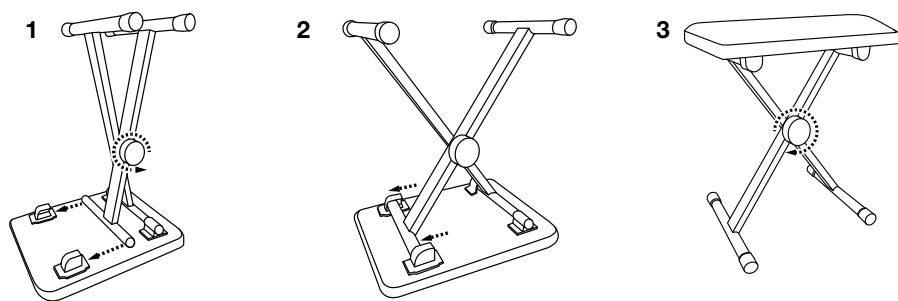
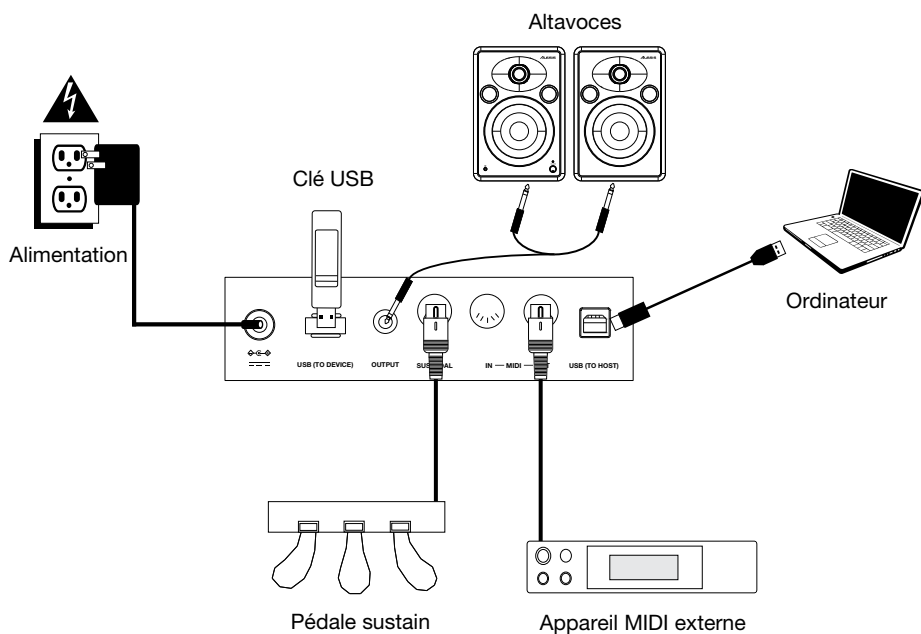

Caractéristiques

Panneau supérieur

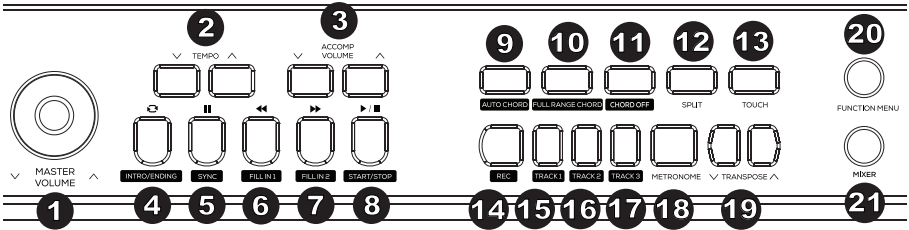

1. **Master Volume** : Ce bouton permet de régler le niveau du volume général.
2. **Tempo** : Ces touches permettent d'augmenter ou de réduire le tempo du style d'accompagnement, de la chanson ou du métronome. Veuillez consulter la section [Tempo](#) afin d'en savoir plus.
3. **Accomp Volume** : Ces touches permettent de régler le volume de l'accompagnement.
4. **Intro/Ending** : Cette touche permet de jouer l'introduction ou la conclusion de l'accompagnement automatique. En mode Song, cette touche permet de programmer le point de départ et de fin d'une boucle de chanson. Veuillez consulter la section [Introduction et conclusion](#) afin d'en savoir plus.
5. **Sync** : Lorsque cette touche est enfoncée et que les fonctions Auto Chord ou Full Range Chord sont activées, le style d'accompagnement automatique commence immédiatement après qu'un accord est joué. En mode Song, cette touche permet d'interrompre une chanson. Veuillez consulter la section [Synchronisation](#) afin d'en savoir plus.
6. **Fill In 1** : Cette touche permet de déclencher un rythme de fond lorsque vous vous accompagnez d'un style. En mode Song, cette touche permet d'effectuer une lecture arrière rapide à travers une chanson. Veuillez consulter la section [Variations d'enchaînement de rythmes de fond et style d'accompagnement](#) afin d'en savoir plus.
7. **Fill In 2** : Cette touche permet de déclencher un rythme de fond lorsque vous vous accompagnez d'un style. En mode Song, cette touche permet d'effectuer une lecture avant rapide à travers une chanson. Veuillez consulter la section [Variations d'enchaînement de rythmes de fond et style d'accompagnement](#) afin d'en savoir plus.
8. **Start/Stop** : Cette touche permet de lancer ou d'arrêter la lecture d'une chanson ou d'un style d'accompagnement.
9. **Auto Chord** : Cette touche permet de jouer l'accompagnement avec accords automatique pour la main gauche. Veuillez consulter la section [Fonctions d'accompagnement avec accords automatique](#) afin d'en savoir plus.
10. **Full Range Chord** : Cette touche permet d'appliquer l'accompagnement avec accords automatique sur tout le clavier. Veuillez consulter la section [Fonctions d'accompagnement avec accords automatique](#) afin d'en savoir plus.
11. **Chord Off** : Cette touche permet désactiver la fonction d'accompagnement avec accords automatique sur tout le clavier.

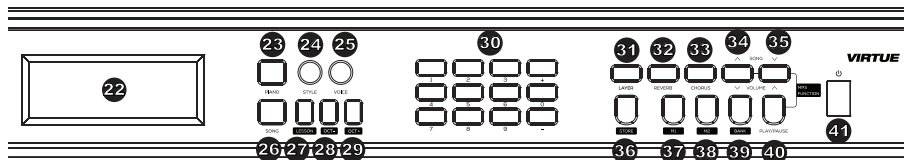

12. **Split** : Cette touche permet d'activer et de désactiver la fonction de séparation du clavier. Le point de séparation du clavier peut être défini dans le **menu Function**. Veuillez consulter la section **Séparation du clavier** afin d'en savoir plus.
13. **Touch** : Cette touche permet de définir le niveau de sensibilité de la réponse au toucher du clavier. Veuillez consulter la section **Réponse au toucher** afin d'en savoir plus.
14. **Record** : Cette touche permet de passer en mode Record. Veuillez consulter la section **Enregistrement de chansons** afin d'en savoir plus.
15. **Track 1** : Cette touche permet de sélectionner l'enregistrement pour la piste 1.
16. **Track 2** : Cette touche permet de sélectionner l'enregistrement pour la piste 2.
17. **Track 3** : Cette touche permet de sélectionner l'enregistrement pour la piste 3.
18. **Metronome** : Cette touche permet d'activer et de désactiver le métronome. Veuillez consulter la section **Métronome** afin d'en savoir plus.
19. **Transpose** : Cette touche permet de modifier le réglage de transposition. Veuillez consulter la section **Transposition** afin d'en savoir plus.
20. **Function Menu** : Cette touche permet d'accéder et de quitter le menu Function et de modifier les paramètres. Veuillez consulter la section **Menu des fonctions** afin d'en savoir plus.
21. **Mixer** : Cette touche permet de régler le mixage des sons. Veuillez consulter la section **Mixage** afin d'en savoir plus.
22. **Écran d'affichage** : L'écran affiche tous paramètres et valeurs liés à l'opération et au mode sélectionnés du piano.
23. **Mode Piano Performance** : Cette touche permet de passer rapidement en mode piano acoustique.
24. **Mode Style** : Cette touche permet de passer en mode style d'accompagnement.
25. **Mode Voice** : Cette touche permet de passer en mode Voice.
26. **Song** : Cette touche permet de passer en mode Song.
27. **Lesson** : Cette touche permet de passer en mode Lesson. Veuillez consulter la section **Mode d'apprentissage** afin d'en savoir plus.
28. **Octave -** : Cette touche permet de diminuer le réglage de l'octave en mode Lesson.
29. **Octave +** : Cette touche permet d'augmenter le réglage de l'octave en mode Lesson.
30. **Touches numériques et +/-** : Ces touches permettent de sélectionner des voix, des styles d'accompagnement, des chansons et de régler les paramètres du menu.
31. **Layer** : Cette touche permet d'activer et de désactiver le mode Layer.
32. **Reverb** : Cette touche permet d'activer et de désactiver l'effet de réverbération.
33. **Chorus** : Cette touche permet d'activer et de désactiver l'effet de cœur.
34. **Song▲/Volume▼** : Appuyer et relâcher cette touche permet de revenir à la chanson MP3 précédente. Maintenir cette touche enfoncée permet de diminuer le volume de la chanson MP3.
35. **Song▼/Volume▲** : Appuyer et relâcher cette touche permet de passer à la chanson MP3 suivante. Maintenir cette touche enfoncée permet d'augmenter le volume de la chanson MP3.
36. **Store** : Maintenir cette touche enfoncée puis appuyer sur la touche M1 ou M2 permet de sauvegarder les paramètres utilisateur actuels. Veuillez consulter la section **Mémoire** afin d'en savoir plus.

37. **M1** : Cette touche permet de rapeller les paramètres du premier utilisateur sauvegardés dans la banque mémoire.
38. **M2** : Cette touche permet de rapeller les paramètres du second utilisateur sauvegardés dans la banque mémoire.
39. **Bank** : Cette touche permet de basculer entre la première et la deuxième banque de mémoire.
40. **Play/Pause** : Cette touche permet de lancer ou d'interrompre la lecture de la chanson MP3.
41. **Interrupteur d'alimentation** : Cette touche permet de mettre le piano sous et hors tension.

Panneau arrière

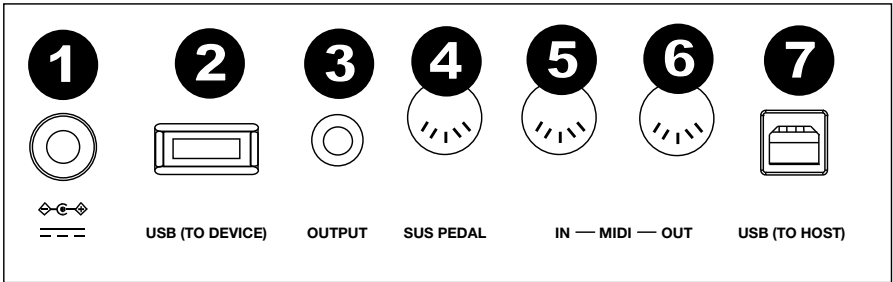

1. **Entrée d'alimentation** : Branchez le câble d'alimentation inclus à cette entrée.
2. **Port USB** : Insérez une clé USB dans ce port pour faire la lecture de chansons MP3. Une clé USB d'une capacité maximum de 32 Go peut être utilisée.

Remarque : Ne retirez pas la clé USB durant la lecture d'une chanson MP3. Cela pourrait endommager la clé USB ou le piano.
3. **Sortie auxiliaire** : Utilisez un câble stéréo 6,35 mm (1/4 po) pour brancher un appareil audio externe (amplificateur, console de mixage ou enregistreur) à cette sortie.
4. **Entrée pour pédale de sustain** : Branchez la pédale de sustain fournie.
5. **Entrée MIDI** : Utilisez un câble MIDI standard afin de brancher cette entrée à la sortie MIDI d'un appareil MIDI externe (séquenceur MIDI, contrôleur clavier MIDI, contrôleur pad MIDI, etc.).
6. **Sortie MIDI** : Reliez cette sortie à l'entrée MIDI d'un appareil externe MIDI (séquenceur MIDI, module de percussion, module de sons, etc.) en utilisant un câble MIDI standard.
7. **Port USB MIDI** : Ce port permet la transmission de données MIDI vers un ordinateur.

Remarque : Ne pas régler les paramètres du port USB dans votre logiciel comme entrée et sortie simultanées. Autrement, les sons se superposent lorsque vous jouerez des notes.
8. **Phones (non illustré)** : Un casque d'écoute stéréo avec une fiche 6,35 mm (1/4 po) peut être branché à cette sortie. Lorsque cette sortie est utilisée, les haut-parleurs internes du piano sont mis en sourdine.

Pédale de sustain

Le support du Virtue comporte trois pédales qui permettent d'exécuter 3 fonctions différentes :

Pédale douce : Lorsque la pédale gauche est enfoncée, les notes jouées donnent un effet de sonorité douce (pianissimo).

Pédale sostenuto : Lorsque vous appuyez sur la pédale du centre, seules les notes déjà enfoncées seront maintenues, les notes jouées après avoir appuyé sur la pédale ne seront pas affectées.

Pédale de sustain : Lorsque la pédale droite est enfoncée, le son des notes jouées est prolongé.

Le support du Virtue comporte trois pédales qui permettent d'exécuter 3 fonctions différentes :

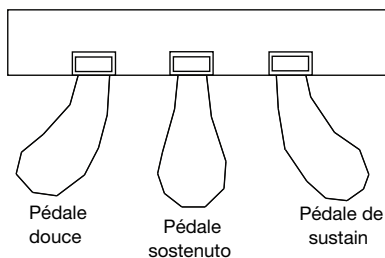

Écran d'affichage

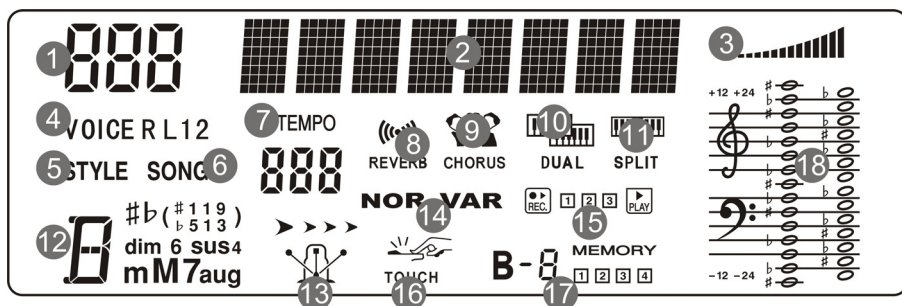

1. Affichage numérique
2. Affichage des caractères
3. Volume
4. Sélection de la voix
5. Sélection du style d'accompagnement
6. Suppression de la chanson
7. Tempo
8. Effet de réverbération
9. Effet de chœur
10. Mode de superposition
11. Mode de séparation du clavier
12. Affichage des accords
13. Métronome
14. Rythme de fond 1/Rythme de fond 2
15. Enregistrement/Lecture
16. Réponse au toucher
17. Banque de mémoire
18. Affichage de la portée

Sélection des voix

Sélection et reproduction d'une voix

1. Appuyez sur la touche **Voice**.
2. Pour sélectionner une nouvelle voix, appuyez sur les touches **0-9** ou **+/-**. Le nom de la nouvelle voix sélectionnée s'affiche après sa sélection.
3. Jouez les touches du clavier pour entendre la nouvelle voix.

Remarque : Si le mode Layer ou Split est activé, appuyez plusieurs fois sur la touche **Voice** pour commuter entre la première et la seconde voix ou entre la voix supérieure et inférieure.

Astuce : La liste complète des 360 voix intégrées se trouve dans l'**Appendice** du présent guide.

Superposition de voix

Virtue dispose du mode Layer qui permet à deux voix d'être superposées, créant ainsi un son plus complexe. Pour superposer deux voix :

1. Sélectionnez la première voix.
2. Appuyez sur la touche **Layer** afin d'accéder au mode Layer.
3. Appuyez sur les touches **0-9**, **+/-** ou sur une des touches **Voice Select** afin de sélectionner la deuxième voix que vous désirez utiliser.
4. Jouez les touches du clavier pour entendre les deux voix superposées.

Pour désactiver le mode Layer, appuyez de nouveau sur la touche **Layer**.

Si le mode Layer est activé, appuyez plusieurs fois sur la touche **Voice** pour commuter entre la première et la seconde voix et sélectionnez des voix différentes.

Séparation du clavier

Le mode Split permet de séparer le clavier de 88 touches en deux zones afin que vous puissiez utiliser deux voix différentes pour chacune de vos mains. Par exemple, vous pourriez utiliser la voix Piano avec la main droite et la voix Bass avec la main gauche. Lorsque le mode Split est activé, la voix de la main gauche est appelée la voix inférieure. Pour activer ou désactiver le mode Split, appuyez sur la touche **Split**.

Pour définir le point de séparation :

1. Appuyez sur la touche **Function Menu** à plusieurs reprises afin d'accéder au paramètre du point de séparation.
2. Appuyez sur les touches **-/+** ou sur la touche qui deviendra le point de séparation du clavier.

Astuce : Appuyez simultanément sur les touches **-** et **+** afin de rétablir le point de séparation par défaut (F#3).

Si le mode Split est activé, appuyez plusieurs fois sur la touche **Voice** pour commuter entre la voix supérieure et inférieure et sélectionnez des voix différentes.

Remarque : Si vous utilisez le mode Layer et Split simultanément, seulement la zone supérieure utilisera la fonction Layer Voice.

Menu des fonctions

1. Appuyez sur la touche **Function Menu** pour accéder au menu des paramètres.
2. Appuyez sur la touche **Function Menu** à plusieurs reprises afin de parcourir les paramètres. Appuyez sur les touches +/- pour régler les options de menu pour l'option sélectionnée (Tune (accordage), Keyboard Split (séparation du clavier), Beat Type (type de rythme), Metronome Volume (volume métronome), Reverb Depth (profondeur de l'effet de réverbération), Chorus Depth (profondeur de l'effet de cœur), MIDI Receiving Channel (canal d'entrée MIDI), MIDI Sending Channel (canal de sortie MIDI)).
3. Appuyez simultanément sur les touches – et + afin de rétablir le paramètre par défaut.

Paramètre	Nom affiché	Plage de réglage	Valeur par défaut
Tune	XXX Tune	-50 - +50	000
Keyboard Split	XXX KeySplit	1 - 88	034
Beat Type	XXX BeatType	0, 2 - 9	004
Metronome Volume	XXX MetroVol	0 - 127	080
Reverb Depth	XXX Revb Lev	0 - 127	050
Chorus Depth	XXX Chor Lev	0 - 127	000
MIDI Receiving	XXX MIDI In	1 - 16, ALL	ALL
MIDI Sending	XXX MIDI Out	1 - 16	001

Fonctions

Réponse au toucher

Ce piano dispose de la fonction de réponse au toucher afin de contrôler le niveau de la voix selon la dynamique, comme sur un piano acoustique. Cela signifie que plus vous frappez fort sur les touches du clavier, plus le volume des haut-parleurs est élevé. Il existe 3 réglages de réponse au toucher (**Off, 1–3**). Le réglage par défaut est **2**.

Désactiver cette fonction résulte en une réponse au toucher fixe, peu importe la force de frappe. Appuyez plusieurs fois sur la touche **Touch** pour régler ce paramètre.

Paramètres	Description
Off	Fixe
1	Léger
2	Moyen
3	Fort

Transposition

Cette fonction permet à la hauteur tonale globale du piano d'être transposé vers le haut ou vers le bas par un maximum d'une octave par incréments de demi-tons.

La fonction de transposition permet à la hauteur tonale globale du Virtue d'être transposée vers le haut ou vers le bas par un maximum d'une octave par incréments de demi-tons. Utilisez les touches **Transpose +/-** pour régler la valeur de transposition.

Astuce : Appuyez simultanément sur les touches **Transpose +/-** afin de rétablir la valeur de transposition par défaut (**0**).

Accordage

L'accord général du Virtue peut être décalé vers le haut ou vers le bas d'un maximum de 50 centièmes (50 centièmes = une moitié de demi-ton). Pour ajuster l'accord, appuyez plusieurs fois sur la touche **Function Menu** jusqu'à ce que le paramètre Tune soit sélectionné, puis utilisez les touches +/- pour régler la valeur de l'accord.

Métronomie

La fonction de métronome fournit un battement régulier afin de vous permet de maintenir le tempo.

Pour ajuster la signature temporelle du métronome, appuyez plusieurs fois sur la touche **Function Menu** jusqu'à ce que le paramètre **Beat Type** soit sélectionné, puis utilisez les touches +/- pour régler la valeur.

Pour ajuster le volume du métronome, appuyez plusieurs fois sur la touche **Function Menu** jusqu'à ce que le paramètre **Metronome Volume** soit sélectionné, puis utilisez les touches +/- pour régler le volume.

Tempo

Chaque style, chanson, métronome et duo du piano a été programmé avec un tempo par défaut. Cependant, le tempo peut être modifié avec les touches **Tempo +/-**, réglables de **30-280 BPM**.

Astuce : Appuyez simultanément sur les touches **Tempo +/-** permet de rétablir le tempo facultatif par défaut pour le style ou la chanson.

Mixage

Les volumes de la voix de la main gauche, des voix de la main droite, ainsi que de chaque partie d'un style d'accompagnement ou d'une chanson intégrée peuvent être réglés dans le menu Mixer.

Pour régler ces volumes :

1. Appuyez sur la touche **Mixer** pour accéder au menu Mixer.
2. Appuyez sur la touche **Mixer** plusieurs fois pour sélectionner la piste que vous souhaitez régler.
3. Appuyez sur les touches +/- pour régler les paramètres.

Track Type	Display Name	Adjustment Range
Percussion music track	XXX Rhythm	0 - 127
Bass track volume	XXX Bass	0 - 127
Harmony track volume	XXX Chord	0 - 127
Phrase track volume	XXX Phrase	0 - 127
Left-hand volume	XXX Lower	0 - 127
Right hand volume	XXX Upper	0 - 127

Mode d'apprentissage

Le mode Lesson permet de séparer le clavier de 88 touches en deux zones avec la même hauteur tonale et la même voix. Ceci permet à l'étudiant et au professeur de facilement observer l'autre jouer sans devoir jouer tour à tour ou se nuire à jouer ensemble sur la même tonalité.

Remarque : En mode Lesson, les modes Layer et Split sont automatiquement désactivés.

Pour activer ou désactiver le Mode Lesson, appuyez sur la touche **Lesson**.

Pour sélectionner une voix pour les deux zones en mode Lesson, appuyez sur une des touches **Voice**.

Pour modifier le point de séparation en mode Lesson, appuyez sur la touche **Function Menu** à plusieurs reprises afin d'accéder au paramètre du point de séparation, puis appuyez sur les touches **-/+** ou sur une touche du clavier.

Pour modifier l'octave des deux zones en mode Lesson, appuyez sur les touches **Octave +** ou **Octave -** du clavier pour régler la valeur de l'octave. Appuyez simultanément sur les deux touches afin de rétablir le réglage par défaut (**0**).

Effets

Virtue dispose d'effets réglables qui peuvent être activés et désactivés en appuyant sur la touche **Reverb** ou **Chorus**.

Pour régler la profondeur de l'effet de réverbération ou de cœur, appuyez plusieurs fois sur la touche **Function Menu** jusqu'à ce que le paramètre Reverb Depth ou Chorus Depth soit sélectionné, puis utilisez les touches **+/-** pour régler l'effet.

Style d'accompagnement

Sélection et reproduction d'un style d'accompagnement

Virtue dispose de 160 styles d'accompagnement que vous pouvez utiliser pour vous accompagner ou pour composer.

Astuce : La liste complète des styles d'accompagnement intégrés se trouve dans l'**Appendice** du présent guide.

Pour sélectionner un style d'accompagnement, appuyer sur la touche **Style** puis appuyez sur les touches **0-9** ou **+/-** pour sélectionner une chanson. Une fois que vous avez sélectionné un style, appuyez sur la touche **Start/Stop** pour lancer la lecture.

Pour régler le volume du style d'accompagnement, utilisez les touches **Accomp Volume +/-**.

Fonctions d'accompagnement avec accords automatique

En plus des sonorités de percussion de chaque style, vous pouvez également activer les fonctions d'accompagnement avec accords automatique en appuyant sur la touche **Auto Chord** ou **Full Range Chord**. Pour désactiver la fonction d'accompagnement avec accords automatique **Auto Chord** ou **Full Range Chord**, appuyez sur la touche **Chord Off**.



Lorsque la fonction **Auto Chord** est activée, Virtue générera les accords d'accompagnement basés sur les notes jouées sur la partie gauche du clavier. Vous pouvez utiliser les formes d'accord abrégées ci-dessous à partir de n'importe quelle note pour jouer un accord majeur, mineur, de septième ou de septième mineur.

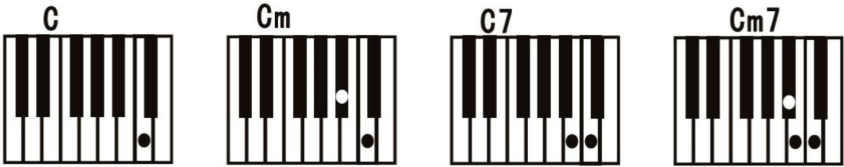

Lorsque la fonction **Full Range Chord** est activée, Virtue générera les accords d'accompagnement basés sur les notes jouées sur tout le clavier. Vous pouvez utiliser les formes d'accord abrégées ci-dessous à partir de n'importe quelle note pour jouer un accord majeur, mineur, de septième ou de septième mineur.

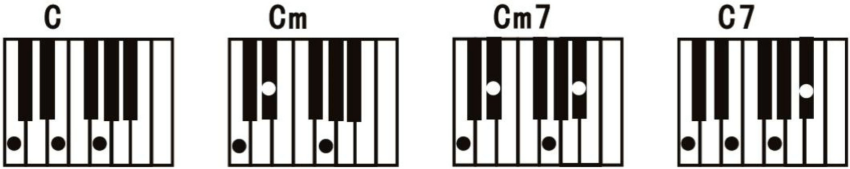

Lancer et interrompre la reproduction d'un style

1. En mode Style, appuyez sur la touche **Start/Stop** et la fonction Auto Bass Chord sera activée. Appuyez sur les touches de la section main gauche et la reproduction du style commencera.
2. Appuyez à nouveau sur la touche **Start/Stop** afin de désactiver la reproduction du style et la fonction Auto Bass Chord.

Variations d'enchaînement de rythme de fond et de style d'accompagnement

Lorsqu'un style d'accompagnement joue, vous pouvez ajouter un enchaînement rythmique en appuyant sur les touches **Fill In 1** et **Fill In 2**.

Si vous appuyez sur la touche **Fill In 1**, dès que l'enchaînement rythmique se terminera, la fonction d'accompagnement jouera l'enchaînement principal du style d'accompagnement et **NOR** s'allumera à l'écran.

Si vous appuyez sur la touche **Fill In 2**, dès que l'enchaînement rythmique se terminera, la fonction d'accompagnement jouera une variation d'enchaînement du style d'accompagnement et **VAR** s'allumera à l'écran.

Lorsque vous maintenez les touches **Fill In 1** or **Fill In 2** enfoncées, l'enchaînement rythmique joue en continu.

Volume d'accompagnement

Cette fonction est utilisée pour modifier le volume de toutes les pistes d'accompagnement pour équilibrer le volume entre la partie accompagnement et la voix.

Appuyez sur les touches **Accomp +** ou **Accomp -** pour régler le volume de l'accompagnement de **0–127**. Appuyez sur les touches **Accomp +** et **Accomp -** pour désactiver le volume d'accompagnement. Appuyez simultanément sur les touches **Accomp +** et **Accomp -** de nouveau pour réactiver le volume d'accompagnement.

Synchronisation

Lorsque vous utilisez la fonction Auto Chord ou que la fonction d'accompagnement avec accord automatique est désactivée, vous pouvez lancer l'accompagnement automatique en jouant une des touches de la partie gauche du clavier. Lorsque vous utilisez la fonction Full Range Chord, vous pouvez lancer l'accompagnement automatique en jouant sur n'importe lesquelles des touches du clavier. Pour activer ou désactiver cette fonction, appuyez sur la touche **Sync**.

Introduction et conclusion

Si vous souhaitez ajouter une introduction au style d'accompagnement, appuyez sur la touche **Intro/Ending** lorsque la fonction Sync et la fonction Auto Chord ou Full Range Chord sont activées.

Si vous souhaitez ajouter une conclusion au style d'accompagnement, appuyez sur la touche **Intro/Ending** lorsque le style joue et que la fonction Auto Chord ou Full Range Chord est activée.

Chansons

Enregistrement d'une chanson

Virtue dispose d'une fonction d'enregistrement qui vous permet d'enregistrer et d'écouter vos séances de pratique ou de performance, ainsi que de composer vos propres chansons. Virtue dispose de 3 emplacements de chanson utilisateur, vous permettant d'enregistrer et de sauvegarder jusqu'à 3 de vos propres chansons.

Chaque chanson utilisateur peut contenir jusqu'à 3 pistes :

- La piste 1 sert uniquement à l'enregistrement d'une piste d'accompagnement.
- Les pistes 2 et 3 peuvent être utilisées pour enregistrer des mélodies.

En mode Record, vous ne pouvez enregistrer qu'une seule piste de mélodie à la fois. Vous pouvez enregistrer la piste d'accompagnement seule ou en même temps qu'une des pistes de mélodie.

Pour accéder au mode Record, appuyez une fois sur la touche **Record**.

Une fois en mode Record, 001, 002 ou 003 s'affiche dans le coin supérieur gauche de l'écran. Ceci indique lequel des emplacements de chanson utilisateur est sélectionné. Vous pouvez utiliser les touches **+** ou **-** pour modifier l'emplacement de chanson utilisateur sélectionné.

001 RecSong1

Une fois que vous avez sélectionné un emplacement de chanson utilisateur, appuyez de nouveau sur la touche **Record** pour accéder à la fenêtre Record Ready. Une fois que vous avez accédé à cette fenêtre, l'icône d'enregistrement ci-dessous s'affiche avec les icônes des 3 pistes.



Chaque icône de piste peut avoir l'un des statuts d'enregistrement suivants :

- Si l'icône de la piste clignote, cela signifie que la piste est prête à enregistrer. Si un enregistrement existe déjà sur cette piste, il sera écrasé.
- Si l'icône de la piste est allumée, cela signifie que la piste jouera durant l'enregistrement, mais que rien ne sera enregistré sur cette piste.
- Si l'icône de la piste est éteinte, cela signifie que la piste ne jouera pas durant l'enregistrement et que rien ne sera enregistré sur cette piste.



Pour sélectionner les pistes sur lesquelles vous souhaitez enregistrer, appuyez sur les touches **Track 1**, **Track 2** ou **Track 3** pour modifier leur état en conséquence. Une fois que vous avez sélectionné les pistes sur lesquelles vous souhaitez enregistrer, commencez à jouer des notes sur le clavier ou appuyez sur la touche **Start/Stop** pour lancer l'enregistrement.

Une fois l'enregistrement terminé, appuyez sur la touche **Record** pour arrêter l'enregistrement. La lecture de l'enregistrement commence immédiatement après la fin de l'enregistrement. Pour arrêter la lecture, appuyez sur la touche **Start/Stop**.

Si vous souhaitez enregistrer sur une des autres pistes de la chanson, appuyez deux fois sur la touche **Record** pour revenir à la fenêtre Record Ready, puis sélectionnez la nouvelle piste.

Astuce : Bien que vous puissiez quitter et revenir au mode Record pour modifier des paramètres tels que ceux de la voix et du style, il est plus pratique de les définir avant de passer en mode Record.

Astuce : Si vous prévoyez d'utiliser la fonction Auto Chord ou Full Range Chord en mode d'enregistrement, veillez à ce qu'il soit activé après avoir passé en mode Record.

Astuce : Si la mémoire d'enregistrement interne est pleine, l'enregistrement s'arrête et la chanson est sauvegardée. Le message « Rec_Full » s'affichera.

Suppression des pistes et des chansons

Pour supprimer une piste, accédez à la fenêtre Record Ready, puis maintenez la touche Record enfoncée. L'écran affichera « Delete? ».



Une fois que « Delete? » s'affiche, utilisez les touches **Track 1 – Track 3** pour faire apparaître l'icône de la piste ou des pistes que vous souhaitez supprimer, puis appuyez sur la touche **+** pour confirmer la suppression. Appuyez sur la touche **-** pour annuler la suppression.



Pour supprimer toute la chanson, supprimez les 3 pistes en même temps en utilisant cette fonction.

Pour supprimer les trois emplacements de chanson utilisateur en même temps, maintenez les touches **Record** et **Song** tout en mettant Virtue sous tension.

Lecture d'une chanson

Pour sélectionner une chanson intégrée

Virtue dispose de 80 chansons intégrées que vous pouvez écouter et vous accompagner.

Astuce : La liste complète des chansons d'accompagnement intégrées se trouve dans l'**Appendice** du présent guide.

Pour sélectionner une chanson, appuyez sur la touche **Song**, puis sur les touches **0-9** ou **+/-**.

Pour faire jouer la chanson sélectionnée, appuyez sur la touche **Play/Stop**.

Pour répéter une partie de la chanson en cours, appuyez une fois sur la touche **Loop** pour définir le début de la boucle, puis appuyez de nouveau sur la touche **Loop** pour définir la fin de la boucle. Appuyez de nouveau la touche **Loop** pour arrêter la boucle et continuer la chanson.

Pour interrompre la chanson, appuyez sur la touche **Pause**. Pour relancer la chanson, appuyez de nouveau sur la touche **Pause**.

Pour reculer ou avancer rapidement dans une chanson, appuyez respectivement sur les touches **Rewind** ou **Fast Forward**.

Pour sélectionner une chanson utilisateur :

Pour faire jouer une chanson utilisateur sauvegardée, appuyez sur la touche **Song**, puis utilisez les touches **+** et **-** ou **0-9** pour accéder à la fin de la liste. Vous pouvez accéder à l'emplacement de chanson utilisateur 1 dans l'emplacement de chanson 81, à l'emplacement de chanson utilisateur 2 dans l'emplacement de chanson 82 et à l'emplacement de chanson utilisateur 3 dans l'emplacement de chanson 83.

Suppression d'une chanson

1. Maintenez la touche **Record** enfoncée pendant 2 secondes pour passer en mode de suppression de piste. L'écran affichera « Delete? ».
2. Appuyez sur la touche **Track 1**, **Track 2** et/ou **Track 3** pour sélectionner la piste à supprimer.
3. Appuyez sur la touche **+** afin de confirmer la suppression ou sur la touche **-** afin d'annuler la suppression.

Vous pouvez également maintenir les touches **Record** et **Song** tout en mettant le piano sous tension pour supprimer toutes les chansons enregistrées par l'utilisateur.

Lecteur MP3

Virtue dispose d'un lecteur MP3 intégré capable de lire vos fichiers MP3 à partir d'une clé USB connectée au panneau arrière. Virtue prend en charge les clés USB d'une capacité maximum de 32 Go.

Pour faire faire la lecture ou interrompre la lecture d'un fichier MP3, appuyez sur la touche **Play/Pause**.

Pour passer au fichier MP3 précédent ou suivant sur la clé USB, appuyez sur les touches **Song +/-**.

Pour régler le volume du lecteur MP3, maintenez les touches **Volume +/-** enfoncées.

Remarque : Ne retirez pas la clé USB durant la lecture d'un fichier MP3. Cela pourrait endommager la clé USB ou le piano.

MIDI

Virtue dispose d'entrées et de sorties MIDI à 5 broches standards, ainsi d'une connexion USB-MIDI afin que vous puissiez l'utiliser avec un logiciel pédagogique ou un logiciel d'enregistrement sur Mac ou PC.

Pour régler les canaux d'entrée et de sortie MIDI, appuyez plusieurs fois sur la touche **Function Menu** jusqu'à ce que le paramètre **MIDI IN** ou **MIDI OUT** soit sélectionné, puis utilisez les touches **+/-** pour sélectionner les canaux MIDI.

Mémoire

La fonction de mémoire du Virtue vous permet de sauvegarder et de rappeler rapidement vos quatre préréglages préférés.

Les paramètres suivants sont sauvegardés avec chaque préréglage :

- **Paramètres des voix :** voix principale, voix superposée, voix du point de séparation, réverbération, choeur, mixer.
- **Paramètres d'accompagnement :** style, tempo, accompagnement avec accords automatique pour la main gauche/tout le clavier
- **Paramètres de fonction :** touché

Ces quatre préréglages différents sont divisés en deux banques, B1 et B2.

Pour accéder aux préréglages 1 et 2, appuyez sur la touche **Bank** jusqu'à ce que B1 s'allume sur l'écran, puis appuyez sur les touches **M1** ou **M2**. Pour sauvegarder les paramètres actuels dans le préréglage 1 ou 2, maintenez la touche **Store** enfoncée, puis appuyez sur les touches **M1** ou **M2** alors que cette banque est sélectionnée.

Pour accéder aux préréglages 3 et 4, appuyez sur la touche **Bank** jusqu'à ce que B2 s'allume sur l'écran, puis appuyez sur les touches **M1** ou **M2**. Pour sauvegarder les paramètres actuels dans le préréglage 3 ou 4, maintenez la touche **Store** enfoncée, puis appuyez sur les touches **M1** ou **M2** alors que cette banque est sélectionnée.

Pour réinitialiser les paramètres par défaut du Virtue et supprimer toutes les données de chanson sauvegardées, maintenez simultanément les touches + et - enfoncées tout en mettant le piano sous tension.

Réinitialisation des paramètres par défaut

Maintenez les touches + et - enfoncées tout en mettant Virtue sous tension afin de réinitialiser tous les paramètres par défaut.

Dépannage

Problème	Solution
Le piano est sous tension, mais aucun son n'est produit lorsque les touches sont jouées.	Assurez-vous que le volume est réglé à un niveau approprié. Vérifiez que le casque d'écoute n'est pas branché à la sortie Phones .
L'utilisation d'un téléphone portable produit du bruit dans le son du piano.	L'utilisation d'un téléphone portable à proximité du piano peut produire de l'interférence. Si tel est le cas, éloignez le téléphone mobile de l'appareil lorsque vous l'utilisez.
Le piano reproduit les mauvaises notes lorsque les touches sont jouées.	Maintenez les touches + et - enfoncées tout en mettant Virtue sous tension afin de réinitialiser tous les paramètres par défaut.
Le piano n'est pas reconnu par l'ordinateur.	<p>Veillez vous assurer que le câble USB est correctement branché à votre ordinateur ou essayez un autre port USB de votre ordinateur.</p> <p>Vérifiez que le bon lecteur USB est affecté à l'entrée MIDI. Selon votre ordinateur, il peut apparaître sous le nom « périphérique audio USB », « périphérique composite USB », etc.</p>

Guida rapida (Italiano)

Introduzione

Contenuti della confezione

Pianoforte digitale Virtue
Supporto per pianoforte con leggio e 3 pedali
Sedile regolabile per pianoforte
Parti da montare
Adattatore di alimentazione
Guida per l'uso
Istruzioni di sicurezza e garanzia

Assistenza

Per le ultime informazioni in merito a questo prodotto (requisiti di sistema, informazioni sulla compatibilità, ecc.) e per la registrazione del prodotto, recarsi alla pagina [alesis.com](https://www.alesis.com).

Per ulteriore assistenza sul prodotto, recarsi alla pagina [alesis.com/support](https://www.alesis.com/support).

Nota bene: Servirsi di un panno asciutto non abrasivo per pulire il Virtue.







Configurazione

Pianoforte

Per montare il piano, procedere come segue:

Nota bene: per il montaggio occorre un cacciavite a croce (+) delle dimensioni adeguate (non in dotazione).

Parti da montare

- | | | | |
|----|------------------------------------|---|-----------------------------------------------------------------------------------|
| 1. | (12) Viti TA4*12 | ① |  |
| 2. | (12) Viti M6*50 | ② |  |
| 3. | (4) Viti M6*20 | ③ |  |
| 4. | (8) Dadi ad alette | ④ |  |
| 5. | (4) Staffe angolari | ⑤ |  |
| 6. | (8) Tappi coprivite M6 in plastica | ⑥ |  |

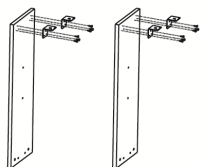

1. Servirsi delle 12 viti TA4*12 per fissare le 4 staffe angolari ai pannelli angolari di sinistra e di destra del pianoforte.

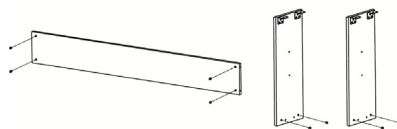

2. Premere gli 8 dadi nei fori corrispondenti a livello dei pannelli angolari di sinistra e di destra e del pannello posteriore.

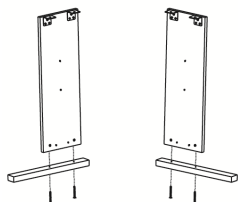

3. Servirsi delle 4 viti M6*50 per collegare i pannelli di sinistra e di destra ai piedini di sinistra e di destra.

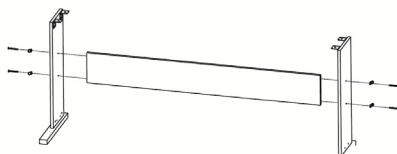

4. Servirsi delle 4 viti M6*50 per collegare i pannelli di sinistra e di destra e il pannello posteriore tra di loro; quindi collegare i tappi coprivite M6.

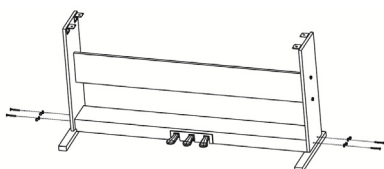

5. Servirsi di 4 viti M6*50 per collegare i pannelli di sinistra e di destra alla pedaliera; quindi collegare i tappi coprivite M6.

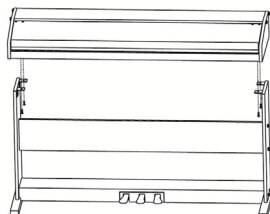

6. Servirsi di 4 viti M6*20 per collegare il corpo del pianoforte alle staffe.

Montaggio dello sgabello

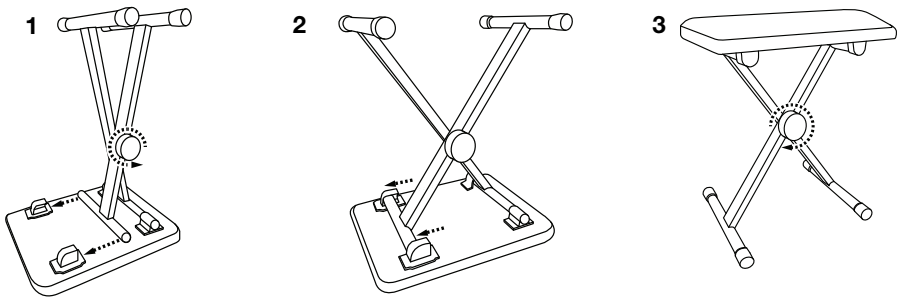

Schema dei collegamenti

Elementi non elencati sotto **Contenuti della confezione** sono venduti separatamente.

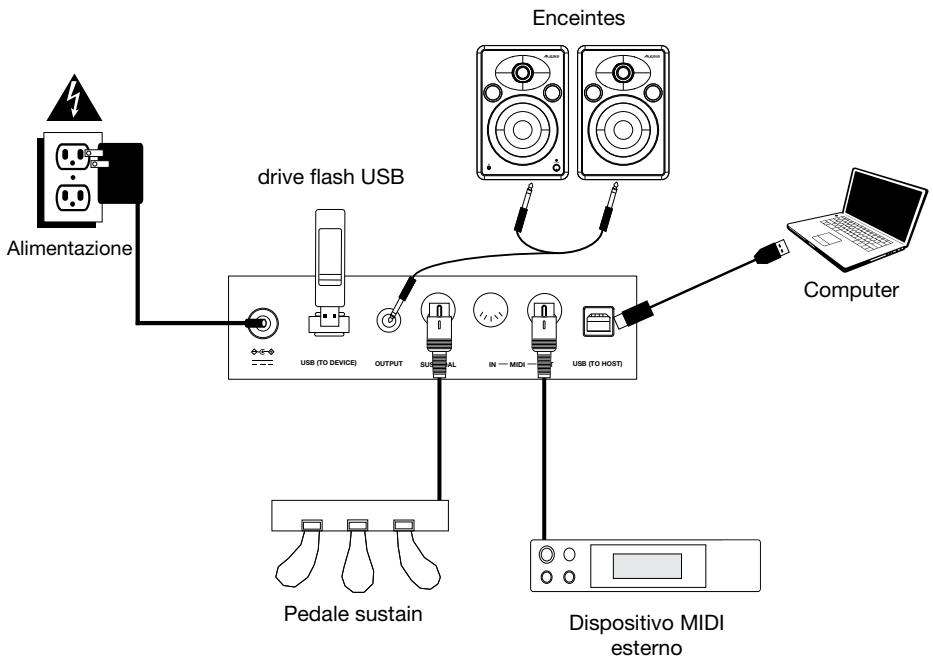

Caratteristiche

Pannello superiore

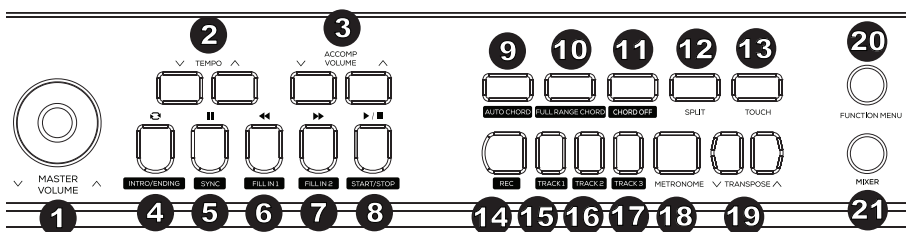

1. **Volume Master:** regolare questa manopola per modificare il livello del volume master.
2. **Tempo:** premere questi tasti per regolare il tempo per uno stile di accompagnamento, una canzone o un metronomo. Per maggiori dettagli, si veda il paragrafo [Tempo](#).
3. **Volume Accompaniment:** premere questi tasti per modificare il volume dell'accompagnamento.
4. **Intro/Ending:** premere questo tasto per riprodurre l'introduzione/il finale dell'accompagnamento automatico. Quando ci si trova in modalità Song (canzone), premere questo tasto per impostare la posizione iniziale e finale del loop di una sezione di canzone. Per maggiori dettagli, si veda il paragrafo [Intro/Ending](#).
5. **Sync:** quando questo tasto viene premuto con le funzioni Auto Chord o Full Range Chord abilitate, lo stile di accompagnamento automatico partirà immediatamente appena viene suonato un accordo. Quando ci si trova in modalità Song (canzone), premere questo tasto per mettere in pausa una canzone. Per maggiori dettagli, si veda il paragrafo [Sync](#).
6. **Fill In 1:** premere questo tasto per attivare un fill quando si suona con un determinato stile. Quando ci si trova in modalità Song (canzone), premere questo tasto per riavvolgere una canzone. Per maggiori dettagli, si veda il paragrafo [Fill In 1/Fill In 2 e varianti del pattern di accompagnamento](#).
7. **Fill In 2:** premere questo tasto per attivare un fill quando si suona con un determinato stile. Quando ci si trova in modalità Song (canzone), premere questo tasto per avanzare rapidamente lungo una canzone. Per maggiori dettagli, si veda il paragrafo [Fill In 1/Fill In 2 e varianti del pattern di accompagnamento](#).
8. **Start/Stop:** premere questo tasto per riprodurre o interrompere la riproduzione di una canzone o la riproduzione dello stile di accompagnamento.
9. **Auto Chord:** premere questo tasto per avviare l'accompagnamento auto Chord per l'area di accordi di sinistra. Per maggiori dettagli, si veda il paragrafo [Funzioni accordi di accompagnamento](#).
10. **Full Range Chord:** premere questo tasto affinché l'intera tastiera impieghi un accompagnamento auto Chord. Per maggiori dettagli, si veda il paragrafo [Funzioni accordi di accompagnamento](#).
11. **Chord Off:** premere questo tasto per disattivare la funzione auto Chord o full Range Chord.
12. **Split:** premere questo tasto per accendere e spegnere la funzione di split (divisione della tastiera). Il punto di divisione della tastiera può essere impostato nel menu **Funzioni**. Per maggiori dettagli, si veda il paragrafo [Split](#).
13. **Touch:** premere questo tasto per impostare il livello di sensibilità di tocco. Per maggiori dettagli, si veda il paragrafo [Sensibilità del tocco](#).

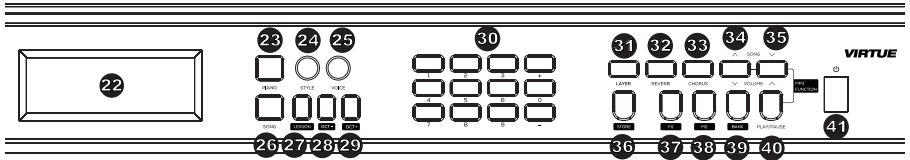

14. **Record:** premere questo tasto per entrare in modalità di registrazione Record. Per maggiori dettagli, si veda il paragrafo [Registrazione di una canzone](#).
15. **Track 1:** premere questo tasto per abilitare la registrazione sulla traccia 1.
16. **Track 2:** premere questo tasto per abilitare la registrazione sulla traccia 2.
17. **Track 3:** premere questo tasto per abilitare la registrazione sulla traccia 3.
18. **Metronomo:** premere questo tasto per accendere e spegnere il metronomo. Per maggiori dettagli, si veda il paragrafo [Metronomo](#).
19. **Transpose:** premere questo tasto per regolare l'impostazione di trasposizione. Per maggiori dettagli, si veda il paragrafo [Trasposizione](#).
20. **Function Menu:** premere questo tasto per entrare/uscire dal menu Function e regolare i parametri. Per maggiori dettagli, si veda il paragrafo [Function Menu](#).
21. **Mixer:** premere questo tasto per regolare il mix di suoni. Per maggiori dettagli, si veda il paragrafo [Mixer](#).
22. **Display:** mostra tutti i parametri e i valori relativi all'operazione e alla modalità attualmente selezionate del pianoforte.
23. **Modalità Piano Performance:** premere questo tasto per accedere rapidamente al suono di un piano acustico.
24. **Modalità Style:** premere questo tasto per entrare in modalità Accompaniment Style (stile accompagnamento).
25. **Modalità Voice:** premere questo tasto per entrare in modalità Voice (voce).
26. **Song:** premere questo tasto per entrare in modalità Song (canzone).
27. **Lesson:** premere questo tasto per entrare in modalità Lesson (lezione). Per maggiori dettagli, si veda il paragrafo [Modalità lezione](#).
28. **Ottava -:** premere questo tasto per ridurre l'impostazione delle ottave in modalità lezione.
29. **Ottava +:** premere questo tasto per aumentare l'impostazione delle ottave in modalità lezione.
30. **Numeri / Selettori +/-:** premere questi tasti per selezionare voci, stili di accompagnamento, canzoni o per regolare parametri dei menu.
31. **Layer:** premere questo tasto per accendere/spegnere la modalità Layer.
32. **Reverb:** premere questo tasto per accendere/spegnere l'effetto di riverbero.
33. **Chorus:** premere questo tasto per accendere/spegnere l'effetto chorus.
34. **Song ▲/Volume ▼:** premere e rilasciare questo tasto per passare alla canzone MP3 precedente. Tenere premuto questo tasto per ridurre il volume della riproduzione MP3.
35. **Song ▼/Volume ▲:** premere e rilasciare questo tasto per passare alla canzone MP3 successiva. Tenere premuto questo tasto per aumentare il volume della riproduzione MP3.
36. **Store:** tenere premuto questo tasto, quindi premere M1 o M2 per salvare le impostazioni utente correnti nella memoria. Per maggiori dettagli, si veda il paragrafo [Memoria](#).
37. **M1:** premere questo tasto per richiamare il primo preset utente memorizzato nel banco di memoria attualmente selezionato.

38. **M2:** premere questo tasto per richiamare il secondo preset utente memorizzato nel banco di memoria attualmente selezionato.
39. **Bank:** premere più volte questo tasto per commutare tra il primo e il secondo banco di memoria.
40. **Play/Pause:** premere questo tasto per riprodurre/interrompere la canzone MP3.
41. **Interruttore di alimentazione:** premere questo tasto per accendere e spegnere il pianoforte.

Pannello posteriore

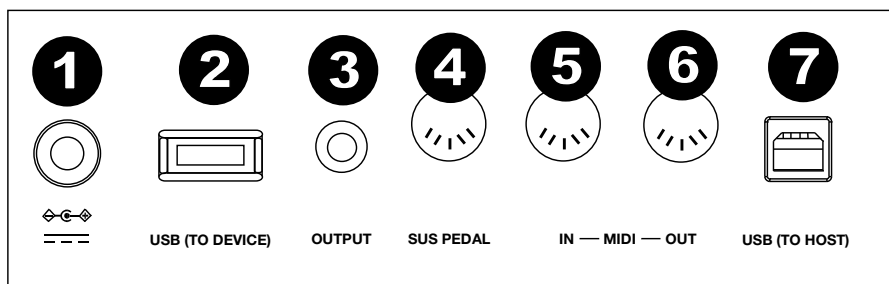

1. **Ingresso di alimentazione:** collegare l'adattatore di alimentazione in dotazione a questo livello.
2. **Porta USB dispositivo:** collegare un drive flash USB a questo livello per riprodurre canzoni MP3. Possono essere utilizzati drive flash USB fino a 32 GB.
Nota bene: non scollegare il drive flash USB durante la riproduzione MP3. Facendo questo si possono danneggiare il drive flash USB o il piano.
3. **Uscita Aux:** servirsi di un cavo stereo da 1/4" (6,35 mm) per il collegamento a dispositivi audio esterni quali un amplificatore, un mixer o un registratore.
4. **Ingresso Sustain:** collegare a questo livello il pedale sustain in dotazione.
5. **Ingresso MIDI:** collegarlo all'uscita MIDI di un dispositivo MIDI esterno (sequenziatore MIDI, controller tastiera, controller pad, ecc.) servendosi di un cavo MIDI standard.
6. **Uscita MIDI:** collegare questa uscita all'ingresso MIDI di un dispositivo esterno MIDI (Sequenziatore MIDI, drum machine, modulo audio, ecc.) utilizzando un cavo MIDI standard.
7. **Porta USB MIDI:** consente il trasferimento dei dati MIDI a un computer.
Nota bene: non impostare il driver USB per essere contemporaneamente di ingresso e di uscita quando si configura il software sul computer. In caso contrario, il suono si sovrapporrà quando si suonano i tasti.
8. **Cuffie (non illustrato):** collegare cuffie stereo con presa cuffie stereo da 1/4" (6,35 mm). Quando sono collegate le cuffie, gli altoparlanti interni del pianoforte sono silenziati.



Pedale sustain

Il supporto del Virtue presenta tre pedali che svolgono 3 funzioni diverse:

Pedale Soft: quando viene premuto questo pedale all'estrema sinistra, le note suonate avranno un effetto morbido (pianissimo).

Pedale Sostenuto: quando viene premuto, questo pedale centrale sostiene solo le note mantenute premute quando il viene premuto il pedale, così da non influire sulle note suonate successivamente.

Pedale sustain: quando viene premuto questo pedale all'estrema destra, le note suonate avranno un effetto sostenuto (sustain).

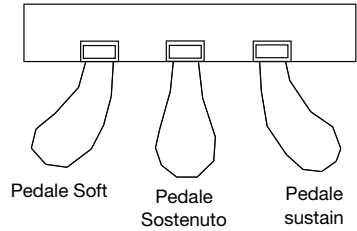

Display

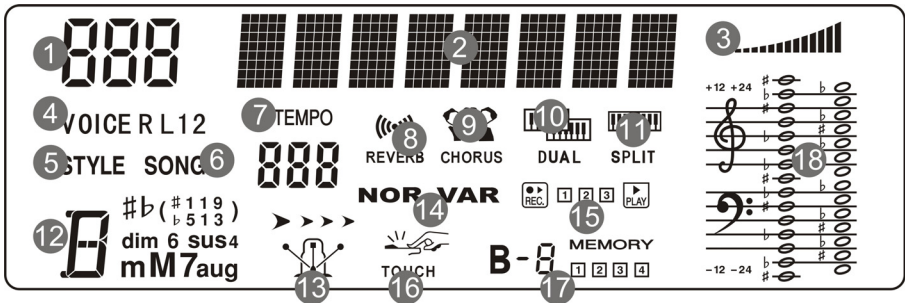

1. Area numerica del display
2. Area con caratteri del display
3. Volume
4. Scelta voce
5. Scelta stile di accompagnamento
6. Scelta canzone
7. Tempo
8. Reverb
9. Chorus
10. Modalità layer
11. Modalità split
12. Area visualizzazione accordo
13. Metronomo
14. Fill In 1/Fill In 2
15. Record/Play
16. Touch
17. Banco memoria
18. Area visualizzazione staff

Scelta delle voci

Selezionare e riprodurre una voce

1. Premere il tasto **Voice** (voce).
2. Per selezionare una nuova voce, premere i tasti **0-9**, **+** o **-**. Il nome della nuova voce selezionata sarà illustrato a display dopo che è stato selezionato.
3. Suonare i tasti per sentire la nuova voce.

Nota bene: se la modalità Layer o Split è accesa, premere più volte il tasto **Voice** per passare dalla prima alla seconda voce o dalla voce superiore a quella inferiore.

Suggerimento: un elenco completo delle 360 voci incorporate è disponibile nella sezione **Appendice** del presente manuale.

Voci sovrapposte

Il Virtue presenta una modalità Layer che consente di sovrapporre due suoni creando un suono più complesso e pieno. Per sovrapporre due voci:

1. Selezionare la prima voce.
2. premere il tasto **Layer** per accendere la modalità Layer.
3. Premere il tasto **0-9**, **+** o **-** o un tasto **Voice Select** per selezionare la seconda voce.
4. Premere i tasti per sentire le due voci diverse sovrapposte.

Per disattivare la modalità Layer, premere nuovamente il tasto **Layer**.

Se la modalità Layer è accesa, premere più volte il tasto **Voice** per passare dalla prima alla seconda voce e selezionare voci diverse.

Split

La modalità split consente di dividere gli 88 tasti in due zone in modo da poter riprodurre due voci diverse per ciascuna mano. Ad esempio, si può volere la voce Piano per la mano destra e la voce Basso per la mano sinistra. Quando la modalità Split è attiva, la voce a sinistra è considerata la voce inferiore (Lower). Per accendere o spegnere la funzione Split, premere il tasto **Split**.

Per impostare il punto di divisione (Split):

1. Premere ripetutamente il tasto **Function Menu** per scorrere fino all'impostazione di divisione tastiera, Keyboard Split.
2. Premere i tasti **-/+** o un tasto del pianoforte per impostare il punto di divisione della tastiera.

Suggerimento: premere contemporaneamente i tasti **-/+** per riportare il punto di divisione al suo valore predefinito, F#3.

Se la modalità Split è attiva, premere più volte il tasto **Voice** per passare dalla voce superiore a quella inferiore e selezionare voci diverse.

Nota bene: se si utilizzano la modalità Layer e Split allo stesso tempo, solo la regione superiore impiegherà la funzione Layer Voice.

Function Menu

1. Premere il tasto **Function Menu** per visualizzare i parametri.
2. Premere ripetutamente il tasto **Function Menu** per scorrere lungo le opzioni dei parametri. Premere +/- per regolare le opzioni menu per l'opzione selezionata (Tune, Keyboard Split, Beat Type, Metronome Volume, Reverb Depth, Chorus Depth, MIDI Receiving Channel, MIDI Sending Channel).
3. Premere i tasti +/- per riportare il parametro al suo valore predefinito.

Parametro	Nome a display	Intervallo di regolazione	Valore predefinito
Tune	XXX Tune	-50 - +50	000
Split (suddivisione)	XXX KeySplit	1 - 88	034
Tipo di beat	XXX BeatType	0, 2 - 9	004
Volume metronomo	XXX MetroVol	0 - 127	080
Profondità reverb	XXX Revb Lev	0 - 127	050
Profondità chorus	XXX Chor Lev	0 - 127	000
MIDI in entrata	XXX MIDI In	1 - 16, ALL	ALL
MIDI in uscita	XXX MIDI Out	1 - 16	001

Funzioni

Sensibilità del tocco

Questo piano ha la funzione di risposta al tocco per controllare il livello della voce secondo le dinamiche, come su un pianoforte acustico. Ciò significa che più si premono i tasti sulla tastiera, più forte è il volume dell'altoparlante. Sono disponibili 3 impostazioni di risposta al tocco (**Off, 1-3**). L'impostazione predefinita è **2**.

Lo spe- cimento di questa funzione ha portato a una risposta di tocco fisso, suono da quanto forte o piano suoni suonati. Prima ripetutamente Touch per regolare questa operazione.

Parametro	Descrizonen
Off	Fisso
1	Leggero
2	Medio
3	Fort

Trasposizione

Cette fonction permet à la hauteur tonale globale du piano d'être transposé vers le haut ou vers le bas par un maximum d'une octave par incréments de demi-tons.

La funzione di trasposizione consente di trasporre il pitch complessivo del Virtue verso l'alto o verso il basso di un massimo di un'ottava in incrementi di un semitono. Premere **Transpose Up/Down** per impostare il valore di trasposizione.

Suggerimento: premere contemporaneamente i tasti **Transpose Up/Down** per riportare la trasposizione al suo valore predefinito **0**.

Accordage

La sintonia complessiva del Virtue può essere spostata verso l'alto o verso il basso di un massimo di 50 cent (50 cents = 1/2 semitono). Per regolare la sintonia, premere ripetutamente il tasto **Function Menu** fino a quando non viene selezionata l'impostazione di sintonia (Tune), quindi servirsi dei tasti +/- per impostarne il valore.

Métronomo

La fonction de métronome fournit un battement régulier afin de vous permet de maintenir le tempo.

Per regolare la divisione metrica del metronomo, premere ripetutamente il tasto **Function Menu** fino a quando non viene selezionato **Beat Type**, quindi servirsi dei tasti +/- per impostare la nuova divisione metrica.

Per impostare il volume del metronomo, premere ripetutamente il tasto **Function Menu** fino a quando non viene selezionata l'impostazione **Metronome Volume**, quindi servirsi dei tasti +/- per impostarne il valore.

Tempo

Ciascuno stile, canzone, metronomo e duetto del pianoforte è stato programmato con un tempo predefinito. Tuttavia, questo può essere modificato servendosi dei tasti **Tempo Up/Down** ed è regolabile da **30–280 BPM**.

Suggerimento: premere contemporaneamente i tasti **Tempo Up/Down** per ripristinare il tempo opzionale predefinito per lo stile o la canzone.

Mixer

I volumi relativi alla voce di sinistra, alle voci di destra e ciascuna parte di uno stile di accompagnamento o di una canzone incorporata possono essere regolati nel menu Mixer.

Per regolare questi volumi:

1. Premere il tasto **Mixer** per entrare nel menu mixer.
2. Premere più volte il tasto **Mixer** per scegliere la traccia che si desidera regolare.
3. Premere i tasti +/- per regolare i parametri.

Tipo di traccia	Nome a display	Intervallo di regolazione
Volume della traccia	XXX Rhythm	0 - 127
Volume traccia dei bassi	XXX Bass	0 - 127
Volume traccia armonica	XXX Chord	0 - 127
Volume traccia frase	XXX Phrase	0 - 127
Volume a sinistra	XXX Lower	0 - 127
Volume a destra	XXX Upper	0 - 127

Modalità Lezione (Lesson)

La modalità lezione suddivide gli 88 tasti in due aree con gli stessi pitch e voce. Questo consente allo studente e all'insegnante di guardare facilmente e/o suonare insieme durante le istruzioni senza doversi allontanare dal pianoforte e fare a turno o dovendo allungarsi per suonare lo stesso pitch.

Nota bene: in modalità lezione, le modalità Layer e Split saranno disattivate automaticamente.

Per attivare o disattivare la modalità lezione, premere il tasto **Lesson**.

Per selezionare una voce per entrambe le aree in modalità lezione, premere uno dei tasti **Voice**.

Per modificare il punto "split" di suddivisione della tastiera in modalità Lesson (Lezione), premere più volte il tasto **Function Menu** per scorrere lungo le impostazioni di suddivisione della tastiera, quindi premere i tasti **-/+** o un tasto sul pianoforte.

Per cambiare l'ottava di entrambe le aree in modalità lezione, servirsi dei tasti **Octave +** o **Octave -** per regolare il valore delle ottave. Premere entrambi i tasti contemporaneamente per riportare l'impostazione predefinita delle ottave a **0**.

Effetti

Il Virtue presenta effetti regolabili che possono essere accesi e spenti premendo il tasto **Reverb** o **Chorus**.

Per regolare la profondità di Reverb o Chorus, premere ripetutamente il tasto **Function Menu** per scorrere fino all'impostazione della profondità di Reverb o Chorus e quindi servirsi dei tasti **+ e -** per regolare l'effetto come desiderato.

Stili di accompagnamento

Selezionare e riprodurre uno stile di accompagnamento

Il Virtue presenta 160 stili di accompagnamento da utilizzarsi per suonare o per comporre.

Suggerimento: un elenco completo degli stili di accompagnamento incorporati è disponibile nell'**Appendice** del presente manuale.

Per selezionare uno stile di accompagnamento, premere il tasto **Style**, quindi servirsi dei tasti **0-9, + o -** per selezionare una canzone. Una volta selezionato uno stile, premere il tasto **Start/Stop** per avviare la riproduzione.

Per regolare il volume dello stile di accompagnamento, premere i tasti **Accomp Volume su/giù**.

Funzioni accordi di accompagnamento

Oltre ai suoni di percussione riprodotti per ciascuno stile, è anche possibile abilitare la riproduzione degli accordi utilizzando una di due possibili funzioni di accordo di accompagnamento premendo **Auto Chord** o **Full Range Chord**. Per disabilitare la funzione Auto Chord o Full Range Chord, premere il tasto **Chord Off**.



Quando la funzione **Auto Chord** è abilitata, il Virtue genera gli accordi di accompagnamento basati sulla zona sinistra della tastiera. Si possono utilizzare le forme abbreviate di accordo illustrate qui di seguito iniziando con qualsiasi nota per suonare un accordo maggiore, minore, di settima o di settima minore.



Quando la funzione **Full Range Chord** è abilitata, il Virtue genera gli accordi di accompagnamento basati su qualsiasi accordo suonato sull'intera tastiera. Si possono utilizzare le forme abbreviate di accordo illustrate qui di seguito iniziando con qualsiasi nota per suonare un accordo maggiore, minore, di settima o di settima minore.

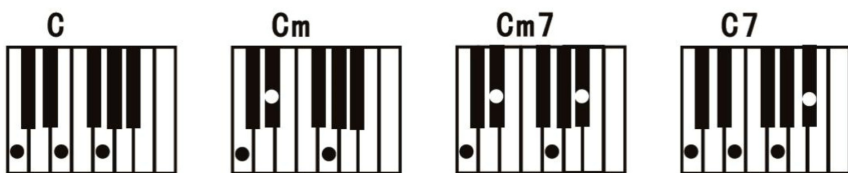

Avvio/interruzione riproduzione stile

1. In modalità Style, premere il tasto **Start/Stop** e la funzione Auto Bass Chord si accenderà. Suonare gli accordi nell'area a sinistra, e lo stile inizierà a suonare.
2. Premere nuovamente il tasto **Start/Stop** per interrompere la riproduzione dello stile e dell'accordo auto bass.

Fill In 1/Fill In 2 e varianti del pattern di accompagnamento

Quando lo stile di accompagnamento viene riprodotto, è possibile suonare un pattern di fill premendo i tasti **Fill In 1** e **Fill In 2**.

Se si preme **Fill In 1**, quando il pattern di fill è completo, la funzione di accompagnamento riprodurrà il pattern principale dello stile di accompagnamento e a display la scritta NOR sarà illuminata.

Se si preme **Fill In 2**, quando il pattern di fill è completo, la funzione di accompagnamento riprodurrà un pattern di variazione dello stile di accompagnamento e a display sarà illuminata la scritta VAR.

Tenendo premuti i tasti **Fill In 1** o **Fill In 2**, il pattern di fill verrà riprodotto in maniera ininterrotta.

Volume di accompagnamento

Questa funzione viene utilizzata per cambiare il volume di tutte le tracce di accompagnamento per equilibrare il volume tra la parte di accompagnamento e la voce.

Servirsi del tasto **Accomp +** o **Accomp -** per impostare il volume di accompagnamento, regolabile da **0-127**. Premere i tasti **Accomp +** e **Accomp -** per regolare il volume.

Sync

Se si utilizza la funzione di Auto Chord o la funzione di accordo di accompagnamento è spenta, è possibile far partire l'intero accompagnamento quando si suona un tasto qualsiasi nella parte sinistra della tastiera. Se si utilizza la funzione Full Range Chord, per far partire l'accompagnamento occorre suonare un accordo in qualsiasi parte della tastiera. Per abilitare/disabilitare questa funzione, premere il tasto **Sync**.

Intro/Ending

Se si desidera che venga riprodotta un'introduzione allo stile di accompagnamento, premere il tasto **Intro/Ending** con la funzione Sync e la funzione Auto Chord o la funzione Full Range Chord attivate.

Se si desidera che venga riprodotto un finale allo stile di accompagnamento, premere il tasto **Intro/Ending** durante la riproduzione dello stile e la funzione Auto Chord o la funzione Full Range Chord è attivata.

Canzoni

Registrazione di una canzone

Il Virtue è dotato di un'utile funzione di registrazione che consente di registrare e ascoltare le proprie esercitazioni o esibizioni, oltre a comporre le proprie canzoni. Il Virtue dispone di 3 slot per canzoni utente, che consentono di registrare e salvare fino a un massimo di 3 canzoni personalizzate.

Ciascuna delle canzoni utente può avere fino a un massimo di 3 tracce:

- La traccia 1 è utilizzata per la sola registrazione di una traccia di accompagnamento.
- Le tracce 2 e 3 possono essere utilizzate per la registrazione di melodie.

In modalità di registrazione, è possibile registrare solo una traccia di melodia alla volta. È possibile registrare la traccia di accompagnamento da sola o contemporaneamente a una delle tracce melodia.

Per entrare in modalità di registrazione, premere una volta il tasto **Record**.

Dopo essere entrati in modalità di registrazione, sulla parte superiore sinistra dello schermo si vedrà 001, 002 o 003. Questo consente di sapere quale slot canzone è attualmente selezionato. Per modificare lo slot canzone utente, servirsi dei tasti + o -.

001 RecSong1

Una volta selezionato uno slot canzone utente, premere nuovamente il tasto **Record** per entrare nella pagina Record Ready (pronto alla registrazione). Una volta in questa pagina, l'icona Record qui di seguito comparirà insieme alle 3 icone relative alle tracce.



Ciascuna icona delle tracce può presentare uno dei seguenti stati di registrazione:

- Se l'icona della traccia lampeggia, la traccia è pronta per la registrazione. Se una registrazione esiste già su tale traccia, sarà sovrascritta.
- Se l'icona della traccia è accesa, ciò significa che la traccia verrà riprodotta durante la registrazione, ma non sarà registrato su di essa.
- Se l'icona della traccia è spenta, ciò significa che la traccia verrà silenziata durante la registrazione, e non sarà registrato su di essa.



Per selezionare su quali tracce si desidera registrare, premere i tasti **Track 1**, **Track 2** o **Track 3** per modificarne lo stato di conseguenza. Dopo aver selezionato su quali tracce si desidera registrare, iniziare a suonare la tastiera, oppure premere il tasto **Start/Stop** per avviare la registrazione.

Una volta finito di registrare, premere il tasto **Record** per concludere la registrazione. La registrazione inizierà a suonare immediatamente non appena finito di registrare. Per interrompere la riproduzione, premere il tasto **Start/Stop**.

Se si desidera registrare su una traccia diversa della canzone, premere due volte il tasto record per entrare nuovamente nella pagina Record Ready e selezionare la nuova traccia di conseguenza.

SUGGERIMENTO: se da un lato è possibile uscire e tornare alla modalità di registrazione per modificare elementi quali le impostazioni di Voce e Stile, è utile che questi siano impostati prima di entrare in modalità di registrazione.

SUGGERIMENTO: se si intende utilizzare la funzione Auto Chord o Full Range Chord in modalità di registrazione, assicurarsi di abilitarla dopo essere entrati in modalità di registrazione.

SUGGERIMENTO: se la memoria di registrazione interna è piena, la registrazione si arresta e la canzone viene salvata. A display comparirà la scritta "Rec_Full".

Cancellazione di tracce e canzoni

Per cancellare una traccia, entrare nella pagina Record Ready e tenere premuto il tasto record. Sullo schermo compare quindi il messaggio "Delete?".



Dopo la comparsa della scritta, servirsi dei tasti **Track 1 – Track 3** per far comparire l'icona della traccia per le tracce che si desidera cancellare, quindi premere il tasto **+** per confermare la cancellazione. Alternativamente, premere il tasto **-** per annullare questa funzione.



Per cancellare l'intera canzone, cancellare tutte e 3 le tracce in un colpo solo utilizzando questa funzione.

Per cancellare tutti e 3 gli slot canzone utente in un colpo solo, tenere premuti i tasti **Record** e **Song** accendendo il Virtue.

Riproduzione di una canzone

Riproduzione di una canzone incorporata

Il Virtue presenta 80 canzoni incorporate da ascoltare e con cui suonare.

Suggerimento: un elenco completo delle canzoni incorporate è disponibile nell'appendice del presente manuale.

Per selezionare una canzone, premere il tasto **Song**, quindi premere i tasti **0-9**, **+**, o **-**.

Per riprodurre la traccia attualmente selezionata, premere il tasto **Play/Stop**.

Per ripetere una parte della canzone corrente, premere una volta il tasto **Loop** per impostare l'inizio del loop, quindi premere nuovamente il tasto **Loop** per impostare la fine del loop. Premere nuovamente il tasto **Loop** per uscire dal loop e continuare la canzone.

Per mettere in pausa la canzone corrente, premere il tasto **Pause**. Per far proseguire la canzone, premere nuovamente il tasto **Pause**.

Per riavvolgere (tornare indietro) o avanzare rapidamente lungo una canzone, premere rispettivamente i tasti **Rewind** o **Fast Forward**.

Riproduzione di una canzone utente:

Per riprodurre una canzone utente registrata in precedenza, premere il tasto **Song**, quindi servirsi dei tasti **+** e **-** o dei tasti **0-9** per accedere alla fine della lista. Si può accedere allo slot 1 delle canzoni utente nello slot 81, allo slot 2 delle canzoni utente nello slot 82 e allo slot 3 delle canzoni utente nello slot 83.

Cancellare una canzone

1. Tenere premuto il tasto **Record** per 2 secondi per entrare in modalità di cancellazione traccia. A display compare "Delete?" (cancella?).
2. Premere **Track 1**, **Track 2** e/o **Track 3** per selezionare la traccia che si desidera cancellare.
3. Premere il tasto **+** per confermare la cancellazione della traccia, oppure premere il tasto **-** per annullare la cancellazione.

Alternativamente, tenere premuti i tasti **Record** e **Song** mentre si accende il piano per cancellare tutte le canzoni registrate dall'utente.

Lettore MP3

Il Virtue è dotato di un lettore MP3 incorporato in grado di riprodurre file MP3 da un drive flash USB collegato al suo pannello posteriore. La dimensione massima del drive flash USB supportato dal Virtue è 32GB.

Per riprodurre o mettere in pausa un MP3, premere il tasto **Play/Pause**.

Per passare all'MP3 precedente o successivo sul drive flash, premere i tasti **Song su/giù**.

Per regolare il volume del lettore MP3 tenere premuti i tasti **Volume su/giù**.

Nota bene: non scollegare il drive flash USB durante la riproduzione MP3. Facendo questo si possono danneggiare il drive flash USB o il piano.

MIDI

Il Virtue presenta porte tradizionali MIDI IN e OUT a 5 poli, oltre a un collegamento USB-MIDI per poterlo utilizzare con software educativo o di registrazione su Mac o PC.

Per impostare la ricezione e l'invio di canali MIDI, premere ripetutamente il tasto **Function Menu** fino a selezionare l'impostazione **MIDI IN** o **MIDI OUT**, quindi servirsi dei tasti +/- per selezionare i canali MIDI.

Memoria

La funzione di memoria del Virtue consente di memorizzare e di richiamare rapidamente quattro preset delle proprie impostazioni preferite.

In ciascun preset sono memorizzati i seguenti parametri:

- **Parametri voce:** main voice, layer voice, split point voice, reverb, chorus, mixer.
- **Parametri di accompagnamento:** stile, tempo, accordi auto/full range
- **Parametri funzione:** touch

Questi quattro preset diversi sono divisi in due banchi, B1 e B2.

Per accedere ai preset 1 e 2, premere il tasto **Bank** fino a quando B1 non si accende a display, quindi premere i tasti **M1** o **M2**. Per memorizzare le impostazioni correnti su preset 1 o 2, tenere premuto il tasto **Store**, quindi premere i tasti **M1** o **M2** mentre è selezionato questo banco.

Per accedere ai preset 3 e 4, premere il tasto **Bank** fino a quando B2 non si accende a display, quindi premere i tasti **M1** o **M2**. Per memorizzare le impostazioni correnti su preset 3 o 4, tenere premuto il tasto **Store**, quindi premere i tasti **M1** o **M2** mentre è selezionato questo banco.

Per riportare il Virtue ai suoi valori predefiniti di fabbrica e cancellare tutti i dati delle canzoni registrate, tenere premuti contemporaneamente i tasti **+** e **-** durante l'accensione del piano.

Ripristinare i valori predefiniti di fabbrica

Tenere premuti i tasti **+** e **-** mentre si accende il Virtue per riportare le impostazioni ai valori predefiniti di fabbrica.

Risoluzione di problemi

Problema	Soluzione
Il pianoforte è acceso, ma non viene prodotto alcun suono quando vengono suonati i tasti.	Assicurarsi che il volume sia al livello adeguato. Assicurarsi che le cuffie non siano collegate al jack Phones .
L'uso di un telefono cellulare produce rumori a livello del suono del pianoforte.	L'uso di un telefono cellulare in prossimità del pianoforte può causare interferenze. Per evitarlo, spegnere il cellulare o utilizzarlo lontano dal pianoforte.
Quando vengono suonati i tasti, suonano le note sbagliate.	Tenere premuti i tasti + e - mentre si accende il Virtue per riportare le impostazioni ai valori predefiniti di fabbrica.
Dopo il collegamento col computer, il pianoforte non viene riconosciuto.	Assicurarsi che il cavo USB sia collegato correttamente, oppure provare a collegarlo a una porta USB diversa del computer. Assicurarsi che il giusto driver USB sia selezionato per l'ingresso MIDI. (A seconda del computer, può apparire come USB Audio Device, USB Composite Device, ecc.)

Benutzerhandbuch (Deutsch)

Einführung

Lieferumfang

Virtue Digitalpiano
Klavierständer mit Notenablage und 3 Pedalen
Verstellbare Klavierbank
Einzelteile
Netzteil
Benutzerhandbuch
Sicherheitshinweise und Garantieinformationen

Kundendienst

Für die neuesten Informationen zu diesem Produkt (Systemanforderungen, Informationen zur Kompatibilität etc.) und für die Produktregistrierung besuchen Sie [alesis.com](https://www.alesis.com).

Um weitere Unterstützung zu Ihrem Produkt zu erhalten, besuchen Sie [alesis.com/support](https://www.alesis.com/support).

Hinweis: Bitte verwenden Sie zur Reinigung von Virtue ein nicht scheuerndes, trockenes Tuch.







Setup

Klaviermontage

Befolgen Sie diese Anweisungen, um das Klavier zusammenzubauen:

Hinweis: Sie benötigen einen Kreuzschlitzschraubendreher (+) (nicht im Lieferumfang enthalten) der entsprechenden Größe für die Montage.

Einzelteile

- | | | | |
|----|-------------------------------------|---|-----------------------------------------------------------------------------------|
| 1. | (12) TA4*12-Schrauben | ① |  |
| 2. | (12) M6*50 Schrauben | ② |  |
| 3. | (4) M6*20 Schrauben | ③ |  |
| 4. | (8) Hammermuttern | ④ |  |
| 5. | (4) Eckwinkel | ⑤ |  |
| 6. | (8) M6-Schraubkappen aus Kunststoff | ⑥ |  |

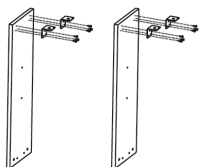

1. Befestigen Sie die 4 Eckwinkel mit den 12 Schrauben TA4*12 an der linken und rechten Panel-Ecke.

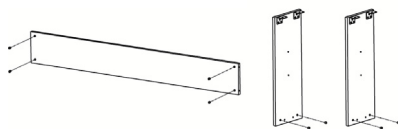

2. Drücken Sie die 8 Hammermuttern in die entsprechenden Löcher an der linken und rechten Eckplatte und an der Rückseite.

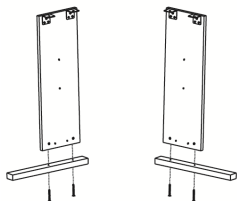

3. Verwenden Sie die 4 Schrauben M6*50, um die linke und rechte Platte mit dem linken und rechten Bodenfuß zu verbinden.

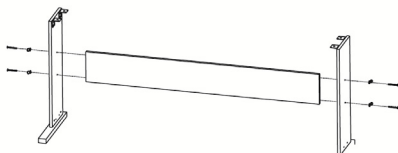

4. Verwenden Sie die 4 M6*50 Schrauben, um die linke und rechte Platte und die hintere Platte miteinander zu verbinden. Schließen Sie dann die M6-Schraubkappen an.

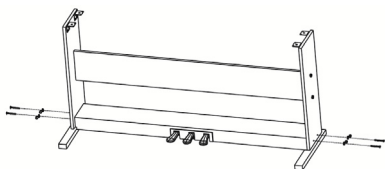

5. Verwenden Sie die 4 M6*50 Schrauben, um die linke und rechte Paneele mit der Pedalbox zu verbinden. Bringen Sie dann die M6-Schraubkappen an.

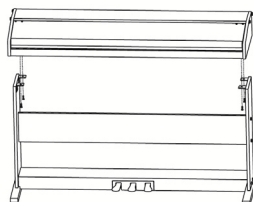

6. Verbinden Sie den Piano-Körper mit 4 M6*20-Schrauben mit den Piano-Klammern.

Bankmontage

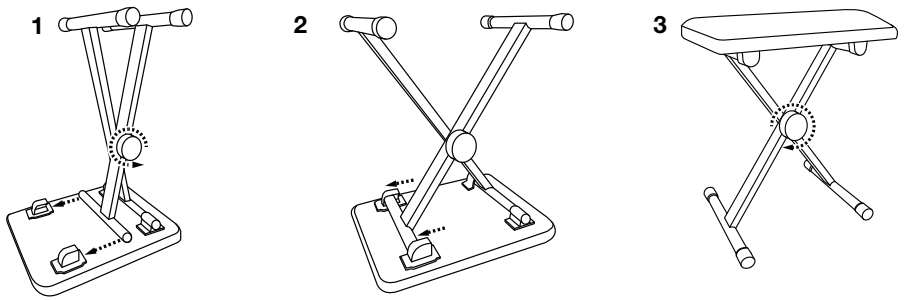

Schaltplan

Teile, die nicht im **Lieferumfang** angegeben sind, sind separat erhältlich.

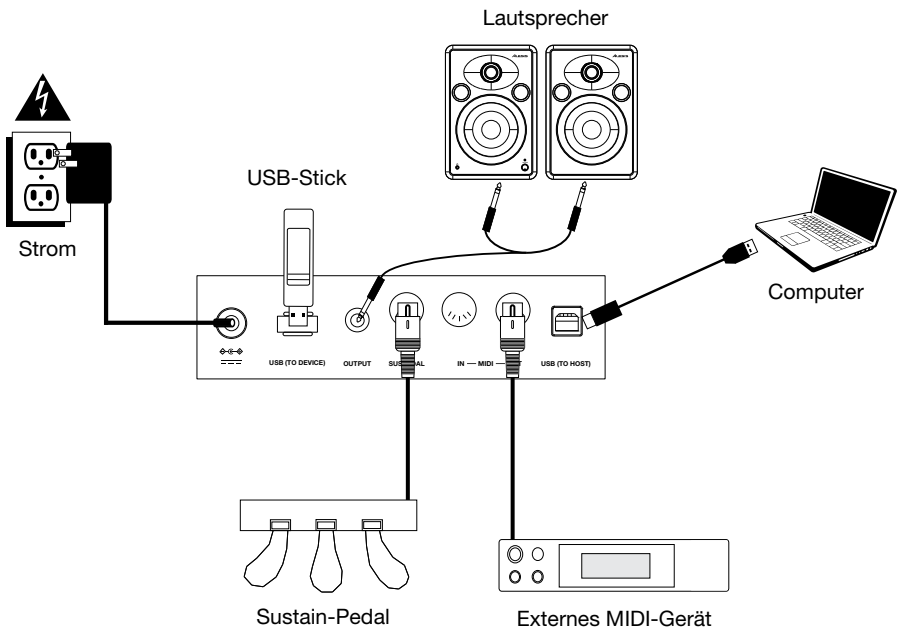

Funktionen

Oberseite

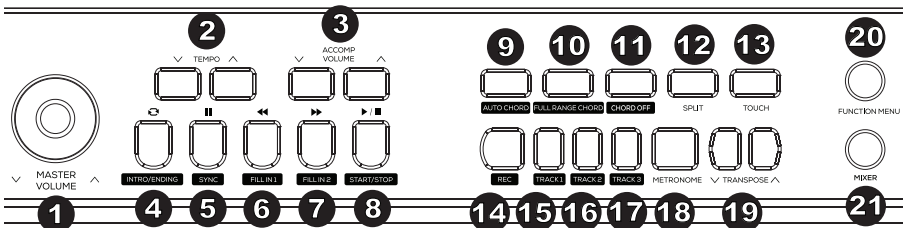

- 1. Master-Lautstärke:** Mit diesem Regler können Sie die Hauptlautstärke einstellen.
- 2. Tempo:** Drücken Sie diese Tasten, um das Tempo für einen Begleit-Style, einen Song oder ein Metronom einzustellen. Weitere Informationen finden Sie im Abschnitt [Tempo](#).
- 3. Lautstärke der Begleitung:** Drücken Sie diese Tasten, um die Begleitungslautstärke zu ändern.
- 4. Intro/Ending:** Drücken Sie diese Taste, um das Intro / Ende der Begleitautomatik abzuspielen. Wenn Sie sich im Song-Modus befinden, drücken Sie diese Taste, um den Anfang und das Ende eines Song-Section-Loop festzulegen. Weitere Informationen finden Sie im Abschnitt [Intro/Ending](#).
- 5. Sync:** Wenn diese Taste bei aktivierten Auto Chord- oder Full Range Chord-Funktionen gedrückt wird, startet der Begleit-Style sofort, sobald ein Akkord gespielt wird. Drücken Sie im Song-Modus diese Taste, um einen Song anzuhalten. Weitere Informationen finden Sie im Abschnitt [Sync](#).
- 6. Fill In 1:** Drücken Sie diese Taste, um ein Fill bei der Wiedergabe eines Stils zu triggern. Drücken Sie diese Taste im Song-Modus, um einen Song zurückzuspulen. Weitere Informationen finden Sie im Abschnitt [Fill In 1 / Fill In 2 und Variationen des Begleitungsmusters](#).
- 7. Fill In 2:** Drücken Sie diese Taste, um ein Fill bei der Wiedergabe eines Stils zu triggern. Wenn Sie sich im Song-Modus befinden, drücken Sie diese Taste, um einen Song schnell vorzuspulen. Weitere Informationen finden Sie im Abschnitt [Fill In 1 / Fill In 2 und Variationen des Begleitungsmusters](#).
- 8. Start/Stop:** Drücken Sie diese Taste, um die Wiedergabe von Songs oder Begleit-Styles abzuspielen oder zu stoppen.
- 9. Auto Chord:** Drücken Sie diese Taste, um die Begleitautomatik für den linken Akkordbereich zu starten. Weitere Informationen finden Sie im Abschnitt [Akkordbegleitungsfunktionen](#).
- 10. Full Range Chord:** Drücken Sie diese Taste, damit das gesamte Keyboard eine automatische Akkordbegleitung verwendet. Weitere Informationen finden Sie im Abschnitt [Akkordbegleitungsfunktionen](#).
- 11. Chord Off:** Drücken Sie diese Taste, um die automatischen Akkord- oder Full Range-Akkordfunktionen zu deaktivieren.
- 12. Split:** Lassen Sie diese Taste los, um die Split-Funktion ein- und auszuschalten. Der Splitpunkt für die Tastatur kann im [Funktionsmenü](#) eingestellt werden. Weitere Informationen finden Sie im Abschnitt [Split](#).

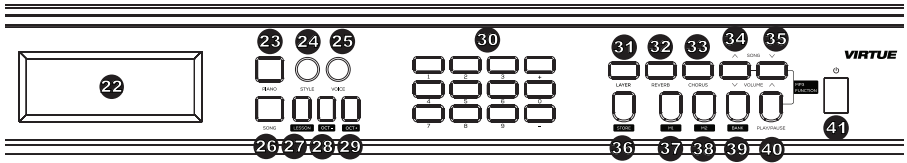

13. **Touch:** Drücken Sie diese Taste , um die Berührungsempfindlichkeit einzustellen. Weitere Informationen finden Sie im Abschnitt **Berührungsempfindlichkeit**.
14. **Record:** Drücken Sie diese Taste, um den Aufnahmemodus aufzurufen. Weitere Informationen finden Sie im Abschnitt **Song-Aufnahme**.
15. **Track 1:** Drücken Sie diese Taste, um die Aufnahme auf Track 1 zu aktivieren.
16. **Track 2:** Drücken Sie diese Taste, um die Aufnahme auf Track 2 zu aktivieren.
17. **Track 3:** Drücken Sie diese Taste, um die Aufnahme auf Track 3 zu aktivieren.
18. **Metronome:** Um das Metronom ein- oder auszuschalten, drücken Sie diese Taste. Weitere Informationen finden Sie im Abschnitt **Metronom**.
19. **Transpose:** Drücken Sie diese Taste, um die Transpositions-Einstellung zu bearbeiten. Weitere Informationen finden Sie im Abschnitt **Transponieren**.
20. **Function Menu:** Drücken Sie diese Taste, um das Funktionsmenü aufzurufen/zu verlassen und Parameter einzustellen. Weitere Informationen finden Sie im Abschnitt **Funktionsmenü**.
21. **Mixer:** Drücken Sie diese Taste, um die Mischung der Sounds einzustellen. Weitere Informationen finden Sie im Abschnitt **Mixer**.
22. **Display:** Zeigt alle Parameter und Werte im Zusammenhang mit dem aktuell ausgewählten Betrieb und dem Piano-Modus.
23. **Piano Performance-Modus:** Drücken Sie diese Taste, um schnell auf einen akustischen Piano-Sound zuzugreifen.
24. **Style-Modus:** Drücken Sie diese Taste, um den Begleit-Style-Modus zu aktivieren.
25. **Voice-Modus:** Drücken Sie diese Taste, um in den Voice-Modus zu gelangen.
26. **Song:** Drücken Sie diese Taste, um in den Song-Modus zu gelangen.
27. **Lesson:** Drücken Sie diese Taste, um in den Lektionsmodus zu gelangen. Weitere Informationen finden Sie im Abschnitt **Lektionsmodus**.
28. **Octave -:** Drücken Sie diese Taste, um die Oktaveinstellung im Lektionsmodus zu verringern.
29. **Octave +:** Drücken Sie diese Taste, um die Oktaveinstellung im Lektionsmodus zu erhöhen.
30. **Numbers / +/- Selectors:** Drücken Sie diese Tasten, um Stimmen, Begleit-Styles und Songs auszuwählen oder Menüparameter einzustellen.
31. **Layer:** Drücken Sie diese Taste, um den Layer-Modus ein- oder auszuschalten.
32. **Reverb:** Drücken Sie diese Taste, um den Reverb-Effekt ein- oder auszuschalten.
33. **Chorus:** Drücken Sie diese Taste, um den entsprechenden Chorus-Effekt ein- oder auszuschalten.
34. **Song▲/Volume▼:** Drücken Sie diese Taste und lassen Sie sie wieder los, um zum vorherigen MP3-Song zu wechseln. Halten Sie diese Taste gedrückt, um die MP3-Lautstärke zu verringern.

35. **Song▼/Volume▲:** Drücken Sie diese Taste und lassen Sie sie wieder los, um zum nächsten MP3-Song zu wechseln. Halten Sie diese Taste gedrückt, um die MP3-Lautstärke zu erhöhen.
36. **Store:** Halten Sie diese Taste gedrückt und drücken dann M1 oder M2, um die aktuellen Benutzereinstellungen zu speichern. Weitere Informationen finden Sie im Abschnitt Speicher.
37. **M1:** Drücken Sie diese Taste, um die erste Benutzereinstellung abzurufen, die in der aktuell ausgewählten Speicherbank gespeichert ist.
38. **M2:** Drücken Sie diese Taste, um die zweiten Benutzereinstellungen aufzurufen, die in der aktuell ausgewählten Speicherbank gespeichert sind.
39. **Bank:** Drücken Sie diese Taste wiederholt, um zwischen der ersten und der zweiten Speicherbank zu wechseln.
40. **Play/Pause:** Drücken Sie diese Taste, um den MP3-Song abzuspielen oder anzuhalten.
41. **Netzschalter:** Drücken Sie diese Taste, um das Piano ein- oder auszuschalten.

Rückseite

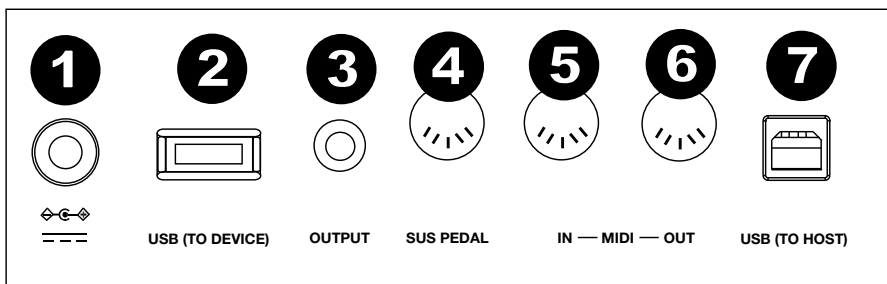

1. **Stromversorgung:** Stecken Sie hier das mitgelieferte Netzteil an.
2. **USB-Geräteanschluss:** Schließen Sie hier einen USB-Stick an, um MP3-Songs abzuspielen. Es können bis zu 32 GB USB-Flashlaufwerke verwendet werden.

Hinweis: Trennen Sie das USB-Flashlaufwerk nicht während der MP3-Wiedergabe. Andernfalls kann das USB-Flash-Laufwerk oder das Piano beschädigt werden.

3. **Aux-Ausgang:** Verwenden Sie ein 6,35 mm (1/4") Stereokabel, um externe Audiogeräte, wie einen Verstärker, ein Mischpult oder einen Recorder anzuschließen.
4. **Sustain-Eingang:** Schließen Sie hier das mitgelieferte Sustain-Pedal an.
5. **MIDI In:** Verbinden Sie dies über ein Standard-MIDI-Kabel mit dem MIDI-Ausgang eines externen MIDI-Geräts (MIDI-Sequencer, Keyboard-Controller, Pad-Controller usw.).
6. **MIDI Out:** Schließen Sie hier den MIDI-Eingang eines externen MIDI-Geräts (MIDI-Sequencer, Drum-Machine, Soundmodul usw.) mit einem Standard-MIDI-Kabel an.
7. **USB-MIDI-Port:** Ermöglicht die Übertragung von MIDI-Daten auf einen Computer.

Hinweis: Stellen Sie den USB-Treiber nicht gleichzeitig auf Ein- und Ausgang, wenn Sie die Software auf dem Computer aufsetzen. Andernfalls wird der Ton bei der Wiedergabe der Klaviertasten überlappen.

8. **Kopfhörer (nicht gezeigt):** Schließen Sie die Stereokopfhörer mit einem 6,35 mm (1/4") Stereo-Klinkenstecker an. Wenn Kopfhörer angeschlossen sind, sind die internen Piano-Lautsprecher stummgeschaltet.



Sustain-Pedal

Der Ständer von Virtue verfügt über drei Pedale, die drei verschiedene Funktionen ausführen:

Soft-Pedal: Wenn das linke Pedal betätigt wird, erzeugen die gespielten Noten einen sanften Noteneffekt (Pianissimo).

Sostenuto-Pedal: Wenn das mittlere Pedal betätigt wird, hält es nur die Noten, die beim Betätigen des Pedals gedrückt werden, sodass zukünftige Noten nicht beeinflusst werden.

Sustain-Pedal: Wenn das rechte Pedal gedrückt wird, haben die gespielten Noten einen Sustain-Effekt.

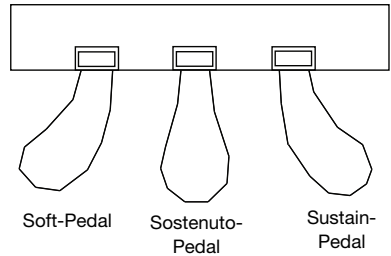

Display

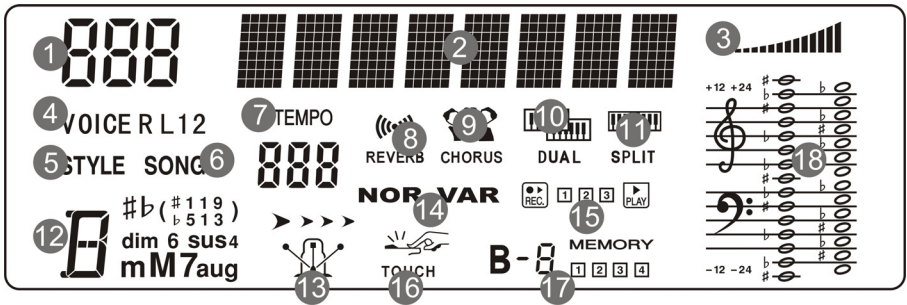

1. Numerischer Anzeigebereich
2. Zeichenanzeigebereich
3. Volumen
4. Klangauswahl
5. Begleitstilauswahl
6. Songauswahl
7. Tempo
8. Reverb
9. Chorus
10. Layer-Modus
11. Split-Modus
12. Akkordanzeigebereich
13. Metronom
14. Fill In 1/Fill In 2
15. Aufnahme/Wiedergabe
16. Touch
17. Speicherbank
18. Anzeigebereich der Notenlinien

Auswählen von Voices

Auswählen und Spielen einer Voice

1. Drücken Sie die Taste **Voice**.
2. Um eine neue Voice auszuwählen, drücken Sie die Tasten **0-9**, **+** oder **-**. Der Name der neu ausgewählten Voice wird nach der Auswahl auf dem Display angezeigt.
3. Spielen Sie die Klaviaturtasten, um die Voice zu hören.

Hinweis: Falls die Funktion Layer- oder Split-Modus eingeschaltet ist, drücken Sie wiederholt die Taste **Voice**, um zwischen dem oberen und unteren Voice-Bereich bzw. zwischen der ersten und zweiten Voice zu wechseln.

Tipp: Eine vollständige Liste der 360 integrierten Stimmen finden Sie im Anhang dieses Handbuchs.

Überlagern von Voices

Virtue bietet einen Layer-Modus, mit dem zwei Sounds übereinander gelegt werden können, wodurch ein komplexerer und voller Sound entsteht. Um zwei Voice zu überlagern:

1. Wählen Sie die erste Voice.
2. Drücken Sie die **Layer**-Taste, um in den Layer-Modus zu gelangen.
3. Drücken Sie die **0-9**, **+** oder **-** Taste oder eine **Voice Select**-Taste, um die zweite Voice auszuwählen.
4. Spielen Sie die Tasten, um die zwei verschiedenen Voices übereinander geschichtet zu hören.

Um den Layer-Modus zu deaktivieren, drücken Sie erneut die **Layer**-Taste.

Wenn der Layer-Modus aktiviert ist, können Sie die **Voice**-Taste wiederholt drücken, um zwischen der ersten und der zweiten Voice zu wechseln und verschiedene Stimmen auszuwählen.

Split

Im Split-Modus können Sie die 88 Tasten in zwei Zonen aufteilen, so dass Sie zwei verschiedene Voices für jede Hand haben. Zum Beispiel könnten Sie die Piano-Voice für die rechte Hand und die Bass-Voice für die linke Hand verwenden. Wenn der Split-Modus aktiviert ist, wird die Voice der linken Hand als Untere Voice bezeichnet. Um den Split-Modus ein- oder auszuschalten, drücken Sie die **Split**-Taste.

So legen Sie den Split-Punkt fest:

1. Drücken Sie wiederholt die Taste **Function Menu**, um zur Einstellung der Tastaturteilung zu wechseln.
2. Drücken Sie die Tasten **-/+** oder eine Pianotaste, um den Split-Punkt des Keyboard einzustellen.

Tipp: Drücken Sie gleichzeitig die Tasten **-/+**, um den Split-Punkt auf den Standardwert F#3 zurückzusetzen.

Wenn der Split-Modus aktiviert ist, können Sie die **Voice**-Taste wiederholt drücken, um zwischen der unteren und oberen Voice zu wechseln und verschiedene Stimmen auszuwählen.

Hinweis: Wenn Sie den Layer-Modus und den Split-Modus gleichzeitig verwenden, wird nur die obere Region die Layer-Voice-Funktion verwenden.

Funktionsmenü

1. Drücken Sie die **Function Menu**, um die Ansichtsparameter einzugeben.
2. Drücken Sie wiederholt die Taste **Function Menu**, um die Parameteroptionen zu durchlaufen. Drücken Sie **+/-**, um die Menüoptionen für die ausgewählte Option einzustellen (Tune, Keyboard Split, Beat-Typ, Metronom-Lautstärke, Reverb-Tiefe, Chorus-Tiefe, MIDI-Empfangskanal, MIDI-Sendekanal).
3. Drücken Sie die Tasten **+/-**, um den Parameter auf den Standardwert zurückzusetzen.

Parameter	Display-Name	Anpassungsbereich	Standardwert
Tuning	XXX Tune	-50 - +50	000
Keyboard-Split	XXX KeySplit	1 - 88	034
Beat-Typ	XXX BeatType	0, 2 - 9	004
Metronom-Lautstärke	XXX MetroVol	0 - 127	080
Reverb-Tiefe	XXX Revb Lev	0 - 127	050
Chorus-Tiefe	XXX Chor Lev	0 - 127	000
MIDI-Empfang	XXX MIDI In	1 - 16, ALL	ALL
MIDI-Sendung	XXX MIDI Out	1 - 16	001

Funktionen

Berührungsempfindlichkeit

Dieses Piano verfügt über die Touch-Response-Funktion, um den Pegel der Stimme entsprechend der Dynamik wie bei einem akustischen Piano zu steuern. Dies bedeutet, je stärker Sie die Tasten auf der Tastatur drücken, desto lauter ist die Lautstärke. Es gibt 3 Touch-Response-Einstellungen (**Off, 1-3**). Die Standardeinstellung ist **2**.

Dies ist eine Frage, wie man es benutzt, ob es von der Anschlagdynamik verwendet wird, egal wie stark oder sanft die Tasten angeschlagen werden. Drücken Sie auf die Taste **Touch**, um diese Einstellung anzupassen.

Parameter	Beschreibung
Off	Fest
1	Leichte
2	Mittlere
3	Fort

Transponieren

Cette fonction permet à la hauteur tonale globale du piano d'être transposé vers le haut ou vers le bas par un maximum d'une octave par incréments de demi-tons.

Wenn diese Funktion ausgeschaltet wird, wird eine fixe Anschlagdynamik verwendet, egal wie stark oder sanft die Tasten angeschlagen werden. Drücken Sie wiederholt auf die Taste **Touch**, um diese Einstellung anzupassen.

Abstimmung

Mit dieser Funktion kann die Gesamtstimmung des Virtue um maximal eine Oktave in Halbtönen nach oben oder unten transponiert werden. Drücken Sie die **Transpose Auf/Ab**, um den Transponierungswert einzustellen.

Tipp: Drücken Sie gleichzeitig die Tasten **Transpose Auf/Ab**, um die Transposition auf den Standardwert **0** zurückzusetzen.

Metronom

Die Metronomfunktion bietet einen gleichmäßigen Takt, sodass Sie das Tempo beibehalten können.

Das gesamte Tuning der Virtue kann um maximal 50 Cent nach oben oder unten verschoben werden. Um das Tuning einzustellen, drücken Sie das Taste **Function** Menu so oft, bis die Einstellung gewählt wird.

Tempo

Jeder Stil, Song, Metronom und Duett des Piano wurde mit einem Standardtempo programmiert. Dies kann jedoch mit den **Tempo Auf/Ab**-Tasten im Bereich **30–280** BPM geändert werden.

Tipp: Drücken Sie gleichzeitig die Tasten **Tempo Auf/Ab**, um das standardmäßige optionale Tempo für den Style oder Song wiederherzustellen.

Lektionsmodus

Der Lektionsmodus teilt die 88 Tasten in zwei Zonen mit gleicher Tonhöhe und Voice auf. Auf diese Weise können sowohl Schüler als auch Lehrer leicht beobachten und/oder während des Unterrichts gemeinsam spielen, ohne sich vom Klavier wegbewegen zu müssen, abwechselnd spielen zu müssen oder übereinander greifen zu müssen, um die gleiche Tonhöhe zu spielen.

Hinweis: Im Lektionsmodus sind die Layer- und Split-Modi automatisch deaktiviert.

Um den Lektionsmodus zu aktivieren oder zu deaktivieren, drücken Sie die Taste **Lesson**.

Um eine Voice für beide Zonen im Lektionsmodus zu wählen, drücken Sie eine der **Voice**-Tasten.

Um die Metronom-Taktart einzustellen, drücken Sie die Taste **Function Menu** so oft, bis die Einstellung **Beat Type** ausgewählt ist und stellen dann mit den Tasten **+/-** die neue Taktart ein.

So ändern Sie die Oktave beider Zonen im Lektionsmodus, verwenden Sie die Tasten mit der Aufschrift **Octave +** oder **Octave -**, um den Oktavenwert einzustellen. Um die Metronomlautstärke einzustellen, drücken Sie wiederholt die Taste **Function Menu**, bis die Einstellung **Metronome Volume** ausgewählt ist und stellen dann die Lautstärke mit den Tasten **+/-** ein.

Effekte

Virtue bietet einstellbare Effekte, die durch Drücken der Reverb oder **Chorus**-Taste ein- und ausgeschaltet werden können.

Um die Reverb- oder Chorus-Tiefe einzustellen, drücken Sie wiederholt die Taste **Function Menu**, um zur Einstellung für Reverb oder Chorus-Tiefe zu wechseln und stellen den Effekt mit den Tasten + und – ein.

Mixer

Die Lautstärken für die Stimme der linken Hand, die Stimmen der rechten Hand sowie jeden Teil eines Begleit-Styles oder eines integrierten Songs können im Mixer-Menü eingestellt werden.

So passen Sie diese Lautstärken an:

1. Um ins Mixer-Menü zu gelangen, drücken Sie Taste **Mixer**.
2. Drücken Sie wiederholt die **Mixer**-Taste, um den Track auszuwählen, den Sie einstellen möchten.
3. Drücken Sie die Tasten -/+ , um die Parameter einzustellen.

Track-Typ	Display-Name	Anpassungsbereich
Percussion-Lautstärke	XXX Rhythm	0 - 127
Bass-Track-Lautstärke	XXX Bass	0 - 127
Harmonie-Track-Lautstärke	XXX Chord	0 - 127
Phrasen-Track-Lautstärke	XXX Phrase	0 - 127
Lautstärke für die linke Hand	XXX Lower	0 - 127
Lautstärke für die rechte Hand	XXX Upper	0 - 127

Um den Split-Punkt im Lektionsmodus zu ändern, drücken Sie wiederholt die Taste **Function Menu**, um zur Einstellung für die Keyboard-Aufteilung zu wechseln und drücken dann die Tasten -/+ oder eine Taste am Piano.

Drücken Sie beide Tasten gleichzeitig, um den Standardoktavenwert auf **0** zu setzen.

Begleit-Styles

Begleit-Styles auswählen und spielen

Virtue verfügt über 160 Begleit-Styles, die Sie zum Mitspielen oder Komponieren verwenden können.

Tipp: Eine vollständige Liste der integrierten Begleitungsstile finden Sie im **Anhang** dieses Handbuchs.

Um einen Begleit-Style auszuwählen, drücken Sie die **Style**-Taste und wählen Sie dann mit den Tasten **0-9**, **+**, oder **-** einen Song aus. Wenn Sie einen Style ausgewählt haben, drücken Sie die Taste **Start/Stop**, um die Wiedergabe zu starten.

Drücken Sie die Tasten **Accomp Volume Auf/Ab**, um die Lautstärke des Begleit-Styles einzustellen.

Akkord-Begleitfunktionen

Zusätzlich zu den Percussion-Sounds, die für jeden Style gespielt werden, können Sie auch Akkorde zum Spielen aktivieren, indem Sie eine der beiden verschiedenen Begleitfunktionen für Akkorde verwenden, indem Sie Auto **Chord** oder **Full Range Chord** drücken. Um die Auto Chord- oder Full Range Chord-Funktion zu deaktivieren, drücken Sie die Taste **Chord Off**.



Wenn die **Auto Chord**-Funktion aktiviert ist, generiert Virtue die Begleitakkorde basierend auf dem linken Bereich der Tastatur. Sie können die unten aufgeführten abgekürzten Akkordformen nutzen, beginnend mit einer beliebigen Note, um Durakkorde, Mollakkorde, Septimenakkorde oder kleine Septimen zu spielen.

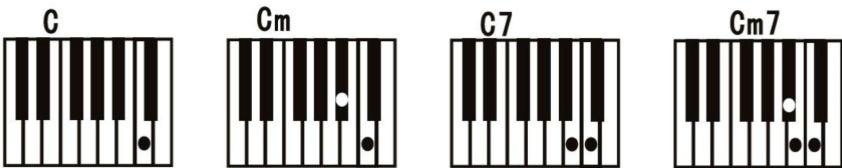

Wenn die **Full Range Chord**-Funktion aktiviert ist, generiert Virtue die Akkorde der Begleitung - und zwar basierend auf den über das gesamte Keyboard gespielten Akkorden. Sie können die unten aufgeführten abgekürzten Akkordformen nutzen, beginnend mit einer beliebigen Note, um Durakkorde, Mollakkorde, Septimenakkorde oder kleine Septimen zu spielen.

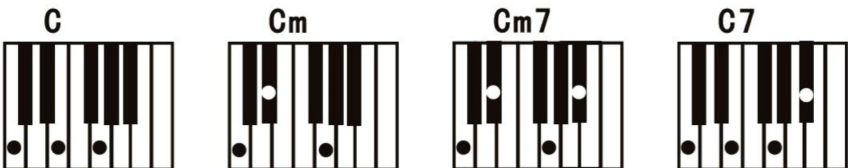

Spielen im Start/Stop-Stil

1. Im Stil-Modus drücken Sie die Taste **Start/Stop** und die Auto-Bassakkord-Funktion wird aktiviert. Spielen Sie Akkorde im Bereich der linken Hand und der Stil wird wiedergegeben.
2. Drücken Sie erneut die Taste **Start/Stop**, um die Wiedergabe des Stils und der Auto-Bassakkorde zu stoppen.

Fill In 1/Fill In 2 und Begleitungsmustervariationen

Wenn der Begleit-Style abgespielt wird, können Sie ein Fill-In-Pattern spielen, indem Sie die Tasten **Fill In 1** und **Fill In 2** drücken.

Wenn Sie **Fill In 1** drücken, wird das Begleit-Feature nach dem Fill-In-Pattern das Haupt-Pattern des Begleit-Styles wiedergeben. Im Anzeigebildschirm leuchtet nun NOR.

Wenn Sie auf **Fill In 2** drücken und das Fill-In-Pattern abgeschlossen ist, spielt die Begleitfunktion ein Variation-Pattern des Begleit-Styles. Am Anzeigebildschirm leuchtet nun VAR.

Wenn Sie die Tasten **Fill In 1** oder **Fill In 2** gedrückt halten, wird das Fill-In-Pattern kontinuierlich abgespielt.

Lautstärke der Begleitung

Diese Funktion wird verwendet, um die Lautstärke aller Begleitspuren zu ändern, um den Pegel zwischen der Begleitung und der Voice auszugleichen.

Verwenden Sie die Taste **Accomp +** oder **Accomp -**, um die Begleitulstärke einzustellen (einstellbar von **0-127**). Drücken Sie die Tasten **Accomp +** and **Accomp -**, um die Lautstärke einzustellen.

Sync

Wenn Sie die Auto Chord-Funktion verwenden oder die Akkord-Begleitfunktion deaktiviert ist, können Sie die vollständige Begleitung starten, wenn Sie eine Taste im linken Bereich des Keyboards spielen. Wenn Sie die Full Range Chord-Funktion verwenden, müssen Sie auf einem beliebigen Teil des Keyboards einen Akkord spielen, um die Begleitung zu starten. Um diese Funktion zu aktivieren/deaktivieren, drücken Sie die **Sync**-Taste.

Intro/Ending

Wenn Sie ein Intro für den Begleit-Style wünschen, drücken Sie die Taste **Intro/Ending** mit der Sync-Funktion und entweder die Auto Chord-Funktion oder die Full Range Chord-Funktion ist aktiviert.

Wenn Sie möchten, dass der Begleit-Style beendet wird, drücken Sie die Taste **Intro/Ending**, während der Style abgespielt wird und die Auto Chord-Funktion oder die Full Range Chord-Funktion aktiviert ist.

Songs

Song-Aufnahme

Virtue verfügt über eine nützliche Aufnahmefunktion, mit der Sie Ihre Übungs- oder Performance-Sessions aufnehmen und anhören sowie Ihre eigenen Songs komponieren können. Virtue verfügt über 3 User-Song-Slots, mit denen Sie bis zu 3 Ihrer eigenen User-Songs aufnehmen und speichern können.

Jeder User-Song kann bis zu 3 Tracks haben:

- Track 1 wird nur für die Aufnahme eines Begleit-Tracks verwendet.
- Track 2 und Track 3 können zur Aufnahme von Melodien verwendet werden.

Im Aufnahmemodus können Sie jeweils nur einen Melodie-Track aufnehmen. Sie können den Begleit-Track einzeln oder gleichzeitig als einen der Melodie-Tracks aufnehmen.

Drücken Sie erneut die Taste **Record**, um in den Aufnahmemodus zu gelangen.

Nach dem Aufrufen des Aufnahmemodus werden oben links im Bildschirm 001, 002 oder 003 angezeigt. Auf diese Weise erfahren Sie, welcher User-Song-Slot gerade ausgewählt ist. Sie können die Tasten + oder - verwenden, um den User-Song-Slot zu ändern.

001 RecSong1

Wenn Sie einen User-Song-Slot ausgewählt haben, drücken Sie die **Record**-Taste erneut, um die Seite für die Aufnahmebereitschaft aufzurufen. Nachdem Sie diese Seite aufgerufen haben, wird das folgende Aufnahmesymbol zusammen mit den 3-Track-Symbolen angezeigt.



Jedes Track-Symbol kann einen der folgenden Aufnahmestände haben:

- Wenn das Track-Symbol blinkt, ist der Track aufnahmebereit. Wenn auf diesem Track bereits eine Aufnahme vorhanden ist, wird diese überschrieben.
- Wenn das Spursymbol angezeigt wird, bedeutet dies, dass der Track während der Aufnahme abgespielt wird, jedoch nicht aufgenommen wird.
- Wenn das Tracksymbol deaktiviert ist, bedeutet dies, dass der Track während der Aufnahme stummgeschaltet wird und nicht aufgenommen wird.



Um auszuwählen, unter welchen Tracks Sie aufnehmen möchten, drücken Sie die Tasten **Track 1**, **Track 2** oder **Track 3**, um ihren Status entsprechend zu ändern. Nachdem Sie die gewünschten Tracks ausgewählt haben, spielen Sie am Keyboard oder drücken die Taste **Start/Stop**, um die Aufnahme zu starten.

Wenn Sie mit der Aufnahme fertig sind, drücken Sie die Taste **Record**, um die Aufnahme zu beenden. Die Aufnahme wird sofort nach Beendigung der Aufnahme abgespielt. Zum Stoppen der Wiedergabe drücken Sie die Taste **Start/Stop**.

Wenn Sie einen anderen Track des Songs aufnehmen möchten, drücken Sie zweimal die Aufnahme-Taste, um die Seite Aufnahmebereitschaft erneut aufzurufen und wählen den neuen Track entsprechend aus.

TIPP: Sie können den Aufnahmemodus verlassen und in den Aufnahmemodus zurückkehren, um Einstellungen wie Voice- und Style-Einstellungen zu ändern.

TIPP: Wenn Sie die Auto Chord- oder Full Range Chord-Funktionen im Aufnahmemodus verwenden möchten, müssen Sie sie aktivieren, nachdem Sie den Aufnahmemodus aktiviert haben.

TIPP: Wenn der interne Aufnahmespeicher voll ist, wird die Aufnahme angehalten und der Track gespeichert. Auf dem Display wird "Rec_Full" angezeigt.

Löschen von Tracks und Songs

Um einen Track zu löschen, rufen Sie die Seite Aufnahmebereitschaft auf und halten die Aufnahme-Taste gedrückt. Auf dem Bildschirm erscheint dann die Meldung "Löschen?".



Nachdem dies angezeigt wurde verwenden Sie die Tasten **Track 1 – Track 3**, um das Track-Symbol für den/die Track(s), den/die Sie löschen möchten, anzuzeigen, und drücken dann die Taste **+**, um das Löschen zu bestätigen. Alternativ können Sie auch die **-** Taste drücken, um diese Funktion abzubrechen.



Um den gesamten Song zu löschen, löschen Sie mit dieser Funktion alle 3 Tracks auf einmal. Um alle 3 User-Song-Slots gleichzeitig zu löschen, halten Sie die Taste **Record** und **Song** gedrückt, während Sie **Virtue** einschalten.

Song-Wiedergabe

Einen integrierten Song abspielen

Virtue verfügt über 80 integrierte Songs, die Sie anhören und begleiten können.

Tipp: Eine vollständige Liste der integrierten Songs finden Sie im Anhang dieses Handbuchs.

Um einen Song auszuwählen, drücken Sie die Taste **Song** und dann die Tasten **0-9**, **+** oder **-**.

Um den aktuell ausgewählten Song abzuspielen, drücken Sie die **Play/Stop**-Taste.

Um einen Teil des aktuellen Songs zu wiederholen, drücken Sie einmal die Taste **Loop**, um den Start des Loops festzulegen, und drücken Sie dann erneut die Taste **Loop**, um das Ende des Loops einzustellen. Drücken Sie die **Loop**-Taste noch einmal, um den Loop zu beenden und den Song fortzusetzen.

Um den aktuellen Titel anzuhalten, drücken Sie die **Pause**-Taste. Um den Song fortzusetzen, drücken Sie erneut die Pause-Taste.

Um einen Track zurück- oder vorzuspulen, drücken Sie die Taste **Zurück** oder **Vorlauf**.

Einen User-Song abspielen:

Um einen zuvor aufgenommenen User-Song abzuspielen, drücken Sie die Song-Taste und dann die Tasten **+** und **-** oder die Tasten **0-9**, um auf das Ende der Liste zuzugreifen. Sie können auf den User-Song-Slot 1 im Song-Slot 81, den User-Song-Slot 2 im Song-Slot 82 und den User-Song-Slot 3 im Song-Slot 83 zugreifen.

Einen Song löschen

1. Halten Sie die Taste **Aufnahme** 2 Sekunden lang gedrückt, um in den Track-Löschmodus zu gelangen. In der Anzeige erscheint "Löschen?".
2. Wählen Sie mit **Track 1**, **Track 2** und/oder **Track 3** den zu löschenden Track aus.
3. Drücken Sie die Taste **+**, um das Löschen des Tracks zu bestätigen, oder drücken Sie die Taste **-**, um den Löschvorgang abzubrechen.

Alternativ können Sie die Tasten **Record** und **Song** gedrückt halten, während Sie das Piano einschalten, um alle vom Benutzer aufgezeichneten Songs zu löschen.

MP3 Player

Virtue verfügt über einen integrierten MP3-Player, der Ihre MP3-Dateien von einem an der Rückseite angeschlossenen USB-Flash-Laufwerk abspielen kann. Die von Virtue unterstützte maximale Größe eines USB-Flash-Laufwerks beträgt 32 GB.

Um ein MP3 abzuspielen oder anzuhalten, drücken Sie die **Play/Pause** -Taste.

Um auf dem Flash-Laufwerk zum vorherigen oder nächsten MP3 zu springen, drücken Sie die **Song Auf/Ab**-Tasten.

Halten Sie zum Einstellen der Lautstärke des MP3-Players die Tasten **Volume Auf/Ab** gedrückt.

Hinweis: Trennen Sie das USB-Flashlaufwerk nicht während der MP3-Wiedergabe. Andernfalls kann das USB-Flash-Laufwerk oder das Piano beschädigt werden.

MIDI

Virtue verfügt über herkömmliche 5-polige MIDI IN- und OUT-Anschlüsse sowie einen USB-MIDI-Anschluss, so dass Sie es mit Lern- oder Aufnahmesoftware auf Mac oder PC verwenden können.

Um die MIDI-Empfangs- und Sendekanäle einzustellen, drücken Sie die Taste **Function Menu** wiederholt, bis die Einstellung **MIDI IN** oder **MIDI OUT** ausgewählt ist. Wählen Sie dann mit den Tasten +/- die MIDI-Kanäle aus.

Speicher

Mit der Speicherfunktion von Virtue können Sie vier Voreinstellungen Ihrer bevorzugten Einstellungen schnell speichern und abrufen.

Die folgenden Parameter werden in jeder Voreinstellung gespeichert:

- **Voice-Parameter:** Hauptstimme, Layer-Voice, Split-Point-Voice, Reverb, Chorus, Mixer.
- **Begleitparameter:** Style, Tempo, Auto/Full Range-Akkord
- **Funktionsparameter:** Berührung

Diese vier verschiedenen Voreinstellungen sind in die zwei Bänke B1 und B2 unterteilt.

Um auf die Voreinstellungen 1 und 2 zuzugreifen, drücken Sie die Taste Bank, bis auf dem Display B1 angezeigt wird und drücken dann die Tasten M1 oder **M2**. Um Ihre aktuellen Einstellungen in Voreinstellung 1 oder 2 zu speichern, halten Sie die **Store**-Taste gedrückt und drücken dann die Tasten M1 oder **M2**, während diese Bank ausgewählt ist.

Um auf die Voreinstellungen 3 und 4 zuzugreifen, drücken Sie die Taste Bank, bis auf dem Display B2 angezeigt wird und drücken dann die Tasten M1 oder **M2**. Um Ihre aktuellen Einstellungen in Voreinstellung 3 oder 4 zu speichern, halten Sie die **Store**-Taste gedrückt und drücken dann die Tasten **M1** oder **M2**, während diese Bank ausgewählt ist.

Um die werkseitigen Standardeinstellungen von Virtue wiederherzustellen und alle aufgenommenen Songdaten zu löschen, halten Sie die Tasten + und – gleichzeitig gedrückt, während Sie das Piano einschalten.

Werkseinstellungen wiederherstellen

Halten Sie die Tasten + und – gedrückt, während Sie Virtue einschalten, um die Einstellungen auf die Werkseinstellungen zurückzusetzen.

Fehlerbehebung

Problem	Lösung
<p>Das Piano ist eingeschaltet, aber es ist kein Ton zu hören, wenn die Tasten gespielt werden.</p>	<p>Achten Sie darauf, dass die Lautstärke auf einen geeigneten Wert eingestellt ist. Überprüfen Sie, dass keine Kopfhörer in der Kopfhörer-Buchse stecken.</p>
<p>Die Verwendung eines Mobiltelefons erzeugt Störgeräusche im Piano-Sound.</p>	<p>Die Verwendung eines Mobiltelefons in unmittelbarer Nähe des Pianos kann Störgeräusche verursachen. Um dies zu vermeiden, schalten Sie das Mobiltelefon aus oder verwenden es nicht in unmittelbarer Nähe des Pianos.</p>
<p>Wenn die Tasten gespielt werden, erklingen die falschen Noten.</p>	<p>Halten Sie die Tasten + und –gedrückt, während Sie Virtue einschalten, um die Einstellungen auf die Werkseinstellungen zurückzusetzen.</p>
<p>Das Piano wird beim Verbinden mit dem Computer nicht erkannt.</p>	<p>Achten Sie darauf, dass das USB-Kabel richtig angeschlossen ist und versuchen Sie, das Piano mit einem anderen USB-Anschluss am Computer zu verbinden.</p> <p>Stellen Sie sicher, dass der entsprechende USB-Treiber für den MIDI-Eingang ausgewählt ist. Abhängig von Ihrem Computer kann es als USB-Audiogerät, USB-Composite-Gerät usw. angezeigt werden.</p>

Appendix (English)
Voice List

Voice Number	Voice	Voice Number	Voice
1	Stereo Grand Piano	50	Bright Celesta
2	Acoustic Grand Piano (wide) 1	51	Celesta & Sine
3	Acoustic Grand Piano (dark)	52	Reecho Bell
4	Octave Piano 1	53	Celesta & Music Box
5	Octave Piano 2	54	Glockenspiel 1
6	Piano & Strings	55	Glockenspiel 2
7	Piano & Choir	56	Music Box 1
8	Acoustic Grand Piano	57	Music Box 2
9	Stereo Bright Piano	58	Music Box 3
10	Bright Acoustic Piano	59	Toy Box
11	Bright Acoustic Piano (wide) 1	60	Music Box & Harp
12	Chorus Piano	61	Stereo Vibraphone
13	Electric Grand Piano	62	Rigid Vibraphone
14	Electric Grand Piano (wide)	63	Vibraphone 1
15	Stereo Honk-Tonk	64	Vibraphone 2
16	Honky-tonk Piano	65	Vibraphone (wide) 1
17	Honky-tonk Piano (wide) 1	66	Vibraphone (wide) 2
18	Stereo Hard Electric Piano	67	Vibraphone & Bell
19	Detuned Electric Piano 1	68	Marimba 1
20	Detuned Electric Piano 2	69	Marimba 2
21	Electric Piano 1	70	Marimba (wide)
22	Electric Piano 2	71	Stereo Marimba
23	Electric Piano (wide) 1	72	Marimba & Vibraphone
24	Electric Piano (wide) 2	73	Xylophone 1
25	EP Legend	74	Xylophone 2
26	EP Phase	75	Tubular Bells
27	60's Electric Piano	76	Church Bell
28	Electric Piano 1 (velocity mix)	77	Carillon
29	Electric Piano 2 (velocity mix)	78	Dulcimer
30	Velocity Crossfade Electric Piano	79	Santur
31	Layered Electric Piano 1	80	Drawbar Organ 1
32	Layered Electric Piano 2	81	Drawbar Organ 2
33	Nylon Electric Piano	82	Soft Stereo Drawbar Organ
34	Warm Electric Piano	83	Mellow Drawbar Organ
35	Grand Harpsichord	84	Detuned Drawbar Organ 1
36	Harpsichord 1	85	Detuned Drawbar Organ 2
37	Harpsichord 2	86	Italian 60's Organ
38	Harpsichord (wide)	87	1970 Percussive Organ
39	Harpsichord (octave mix) 1	88	Percussive Organ 1
40	Harpsichord Release	89	Percussive Organ 2
41	Harpsichord (with key off)	90	Light Click Organ
42	Clavi 1	91	Detuned Percussive Organ
43	Clavi 2	92	Stereo Rotary Organ
44	Clavi (wide) 1	93	Rock Organ
45	Clavi (wide) 2	94	Rotary Organ
46	Clavi Wah	95	Slow Rotary Organ
47	Pulse Clavi	96	Detuned Church Organ
48	Celesta 1	97	Church Organ 1
49	Celesta 2	98	Church Organ 2

Voice List (continued)

Voice Number	Voice	Voice Number	Voice
99	Church Organ (octave mix)	154	Distorted Rhythm Guitar
100	Reed Organ	155	5th Distortion
101	Puff Organ	156	Stereo Distorted Guitar
102	Accordion 1	157	Guitar Feedback
103	Accordion 2	158	Guitar Harmonics
104	Accordion 3	159	Acoustic Bass 1
105	Mustte	160	Acoustic Bass 2
106	Accord It Solo	161	Jazz Style
107	Sweet Harmonica	162	A.Bass & Mute G.T.
108	Harmonica 1	163	Resonant Bass
109	Harmonica 2	164	Wah Bass 1
110	Tango Accordion	165	Electric Bass (finger) 1
111	Acoustic Guitar (nylon) 1	166	Electric Bass (finger) 2
112	Acoustic Guitar (nylon) 2	167	Electric Bass (finger) 3
113	Acoustic Guitar (nylon + key off)	168	Finger Slap Bass
114	Ukulele	169	Electric Bass (pick) 1
115	Velocity Nylon Guitar	170	Electric Bass (pick) 2
116	Chorus Nylon Guitar	171	Fretless Bass 1
117	Bright Nylon Guitar	172	Fretless Bass 2
118	Acoustic Guitar (steel) 1	173	Slap Bass 1
119	Acoustic Guitar (steel) 2	174	Slap Bass 2
120	Steel Guitar with Body Sound	175	Synth Bass 1
121	Tremolo Steel Guitar	176	Synth Bass 2
122	Mandolin	177	Synth Bass 3 (resonance)
123	12-Strings Guitar	178	Synth Bass 4 (attack)
124	Chorus Steel Guitar	179	Synth Bass (warm)
125	Nylon & Steel Guitar	180	Clavi Bass
126	Stereo Steel Guitar	181	Hammer
127	Steel Guitar Bend	182	Synth Bass (rubber)
128	Steel Guitar Harmonics	183	Attack Pulse
129	Velocity Steel Guitar 1	184	The Violin
130	Velocity Steel Guitar 2	185	Violin 1
131	Velocity Steel Guitar 3	186	Violin 2
132	Electric Guitar (jazz) 1	187	Violin (slow attack)
133	Electric Guitar (jazz) 2	188	Soft Violin
134	Electric Guitar (pedal steel)	189	Viola 1
135	Mellow Guitar	190	Viola 2
136	Velocity Jazz Guitar	191	Cello 1
137	Jazz Guitar Detuned	192	Cello 2
138	Mid Tone Guitar	193	Celloen 16'
139	Electric Guitar (clean) 1	194	Contrabass 1
140	Electric Guitar (clean) 2	195	Contrabass 2
141	Stereo Clean Guitar	196	Tremolo Strings 1
142	Velocity Clean Guitar	197	Tremolo Strings 2
143	Electric Guitar (detuned clean)	198	Pizzicato Strings 1
144	Electric Guitar (muted velo-sw)	199	Pizzicato Strings 2
145	Electric Guitar (muted)	200	Orchestral Harp 1
146	Electric Guitar (funky cutting)	201	Orchestral Harp 2
147	Jazz Man	202	Timpani 1
148	Stereo Muted Guitar	203	Timpani 2
149	Guitar Pinch	204	String Ensembles 1
150	Overdriven Guitar	205	String Ensembles 2
151	Distortion Guitar 1	206	Synth Strings 1
152	Distortion Guitar 2	207	Synth Strings 2
153	Distortion Guitar (with feedback) 1	208	Synth Strings 3

Voice List (continued)

Voice Number	Voice	Voice Number	Voice
209	Synth Strings 4	262	Tenor Sax 1
210	Stereo Slow Strings	263	Tenor Sax 2
211	Strings and Brass	264	Baritone Sax
212	Legato Strings	265	Sweet Oboe
213	Orchestra	266	Oboe 1
214	60's Strings	267	English Horn 1
215	Solo Strings	268	Bassoon 1
216	Choir Aahs 1	269	Clarinet 1
217	Choir Aahs 2	270	Clarinet 2
218	Humming	271	Piccolo
219	Voice Oohs	272	Flute
220	Analog Voice	273	Sweet Flute
221	Synth Voice	274	Recorder
222	Bass Hit Plus	275	Sweet Pan Flute
223	Orchestra Hit 1	276	Pan Flute
224	Orchestra Hit 2	277	Blown Bottle
225	Euro Hit	278	Shakuhachi
226	6th Hit	279	Whistle 1
227	Trumpet 1	280	Whistle 2
228	Trumpet 2	281	Ocarina
229	Trumpet 3	282	Lead 1 (square)
230	Dark Trumpet Soft	283	Square
231	Sweet Trumpet	284	Lead 1b (sine)
232	Trombone 1	285	Square Lead 1
233	Trombone 2	286	Lead 1a (square 2)
234	Bright Trombone	287	Lead 2a (sawtooth 2)
235	Tuba 1	288	Lead 2d (sequenced analog)
236	Tuba 2	289	Lead 2 (sawtooth)
237	Muted Trumpet 1	290	Lead 2b (saw + pulse)
238	Muted Trumpet 2	291	Lead 2c (double sawtooth)
239	French Horn 1	292	Lead 3 (calliope)
240	French Horn 2 (warm)	293	Lead 4 (chiff)
241	Brass Section 1	294	Lead 5 (charang)
242	Brass Section 2 (octave mix)	295	Lead 5a (wire lead)
243	Brass Section 3	296	Lead 6 (voice)
244	Brass Section 4	297	Lead 7 (fifths)
245	Brass Section 5	298	Lead 8 (bass + lead)
246	Brass Band	299	Lead 8a (soft wr1)
247	Bright Brass Section	300	Pad 1 (new age)
248	Brass & Strings	301	New Year Pad
249	Synth Brass 1	302	Pad 2 (warm)
250	Synth Brass 2	303	Pad 2a (sine pad)
251	Synth Brass 3	304	Pad 3 (polysynth) 1
252	Synth Brass 4	305	Pad 4 (choir)
253	Analog Synth Brass 1	306	Pad 4a (itopia)
254	Analog Synth Brass 2	307	Pad 5 (bowed) 1
255	Jump Brass	308	Pad 6 (metallic) 1
256	Synth Brass & Strings 1	309	Pad 7 (halo) 1
257	Soprano Sax 1	310	Pad 8 (sweep) 1
258	Soprano Sax 2	311	FX 1 (rain)
259	Sweet Soprano Sax	312	FX 2 (soundtrack)
260	Alto Sax	313	FX 3a (synth mallet)
261	Soft Alto Sax	314	FX 3 (crystal)

Voice List (continued)

Voice Number	Voice	Voice Number	Voice
315	FX 4 (atmosphere)	338	Telephone Ring 1
316	Warm Air	339	Applause
317	FX 5 (brightness)	340	Stereo Piano & Strings Pad
318	FX 6 (goblins)	341	Stereo Piano & Choir
319	FX 7 (echoes) 1	342	Stereo Piano & Synth Strings
320	FX 7a (echo bell) 1	343	Stereo Piano & Warm Pad
321	FX 7b (echo pan)	344	Rock Organ & Strings
322	FX 8 (sci-fi)	345	Steel Guitar & Warm Pad
323	Sitar 1	346	Orchestra
324	Sitar 2 (bend)	347	Full Strings 1
325	Banjo	348	Symphonic
326	Shamisen	349	GuZheng
327	Koto	350	PiPa
328	Taisho Koto	351	ErHu 1
329	Kalimba	352	Bandi
330	Bag Pipe	353	Hulusi
331	Fiddle	354	LuSheng 1
332	Shanai	355	SuoNa
333	Tinkle Bell	356	PaIXiao
334	Steel Drums	357	Standard Set
335	Woodblock	358	Room Set
336	Seashore	359	Power Set
337	Thunder	360	Jazz Set

Style List

Style Number	Style Name	Style Number	Style Name
1	8 Beat Piano	28	Cool Beat
2	8 Beat 1	29	16 Beat Ballad 2
3	8 Beat Shuffle	30	16 Beat 4
4	Guitar Pop 1	31	Pop Shuffle
5	8 Beat Hip Hop	32	Pop Rock 1
6	8 Beat R&B	33	Pop Dance 1
7	8 Beat Pop	34	Pop Fusion
8	Pop Funk 1	35	Analog Night 1
9	Rhythm & Beat 1	36	6/8 Pop
10	8 Beat Disco 1	37	Brit. Pop 1
11	8 Beat Rock	38	Brit. Pop 2
12	8 Beat 2	39	Pop Hit
13	Sweet Beat	40	Fusion Shuffle
14	8 Beat Dance	41	Pop Beat
15	8 Beat 3	42	Soft Beat
16	60's 8 Beat	43	60's Pop
17	16 Beat 1	44	Sting Latin
18	16 Beat Funk 1	45	R&B Ballad 1
19	16 Beat Ballad 1	46	Guitar Ballad
20	16 Beat R&B	47	Ballad Rock
21	Pop 16 Beat 1	48	Piano Pop
22	16 Beat Dance	49	Soft Ballad
23	16 Beat 2	50	Natural Ballad
24	Modern 16 Beat	51	Love Ballad
25	16 Beat Hot	52	Easy Ballad
26	16 Beat Modern	53	Slow Ballad
27	16 Beat 3	54	Folk Ballad

Style List (continued)

Style Number	Style Name	Style Number	Style Name
55	Pop Ballad 1	92	Rap 1
56	EP Ballad	93	Disco
57	Rock	94	Soft Disco
58	New Wave	95	Disco Party
59	Ska	96	70's Disco
60	Slow Rock	97	Club Dance
61	70's Rock & Roll	98	Euro Dance
62	Folk Rock	99	Hip Hop 2
63	Soft Rock	100	Funk 1
64	Easy Rock	102	Gospel Swing
65	New Shuffle	103	Gospel
66	Rock Hip Hop	104	Funk 2
67	Rock & Roll 1	105	Electric Funk
68	Rock & Roll 2	106	Groove Funk
69	Tango 1	107	Cool Funky
70	Spain Matador	108	Jazz Funk
71	Twist 1	109	Groove
72	Big Band Fox	110	Soul
73	Tango 2	111	Hip Hop Beat
74	Slow Fox	112	R&B
75	Slow Waltz 1	113	Soul Beat
76	Swing Fox	114	Latin Jazz 1
77	Salsa 1	115	Big Band
78	Cha Cha 1	116	Dixieland 1
79	Cha Cha 2	117	Broadway Big Band
80	Beguine 1	118	Swing
81	Beguine 2	119	Latin Jazz 2
82	Rumba 1	120	Fusion
83	Samba 1	121	Acid Jazz
84	Jive	122	Cool Jazz Ballad
85	Fox Trot	123	Swing Shuffle
86	Techno 1	124	Big Band Medium
87	Hip Hop 1	125	Country Pop 1
88	Dream Dance	126	Bluegrass 1
89	House	127	Country 8 Beat
90	Down Beat	128	Modern Country
91	Progressive	129	Country Pop 2
92	Rap 1	130	Bluegrass 2
93	Disco	131	2/4 Country
94	Soft Disco	132	Country Quick Steps
95	Disco Party	133	Country Folk
96	70's Disco	134	Country Shuffle
78	Cha Cha 1	135	Bossa Nova
79	Cha Cha 2	136	Latin
80	Beguine 1	137	Tikitikita
81	Beguine 2	138	Lambada
82	Rumba 1	139	Pop Cha Cha 1
83	Samba 1	140	Pop Cha Cha 2
84	Jive	141	Salsa 2
85	Fox Trot	142	Waltz
86	Techno 1	143	Old Waltz
87	Hip Hop 1	144	English Waltz
88	Dream Dance	145	German Waltz
89	House	146	ViennaWaltz
90	Down Beat	147	Slow Waltz 2
91	Progressive	148	Jazz Waltz

Style List (continued)

Style Number	Style Name	Style Number	Style Name
149	Polka	155	JiangNan Folk1
150	March	156	XinJiang Folk
151	Chinese R&B 1	157	YangGe
152	GuangXi Folk	158	YunNan
153	Chinese Folk 1	159	Jubilance
154	NeiMeng Folk	160	GuangDong

Song List

Song Number	Song Name	Song Number	Song Name
1	Jambalaya	41	Guitar & Saxphone
2	Ding! Dong! Merrily On High	42	The Hip Hop's Night
3	Battle Hymne Of The Republic	43	Blue Lunch
4	The Old Gray Mare	44	Cobweb
5	American Patrol	45	Wine
6	Christmas Is Coming	46	Jazz Old Man
7	Sippin' Cider Through A Straw	47	Dark Eyes
8	Christmas Sound	48	Carlos
9	On London Bridge	49	Sad
10	Are You Lonesome Tonight	50	The Jazz
11	Der Deitcher's Dog	51	Fur Elise
12	Joy To The World	52	Military March
13	Silent Night	53	Habanera
14	Ave Maria	54	Minuet
15	Five Hundred Miles	55	Austria Variation
16	Happy New Year	56	Old MacDonald Had A Farm
17	It's Beginning To Look A Lot Like Christmas	57	Wedding March
18	Jeanie With The Light Brown Hair	58	2-Part Invention #13 In A Minor.B.W. Iii
19	My Bonnie	59	Minuet In G
20	Song Of The Pearlfisher	60	Turkish March
21	Swan	61	Hey Diddle Diddle
22	Prelude To Act 2 (Swan Lake)	62	Italian Polka
23	Valse (Swan Lake)	63	Moseta Dance
24	The Happy Farmer	64	Bulie Dance
25	The Sleeping Beauty	65	Waltz in A Flat Op.39 No.15
26	La Traviata	66	Wild Rose
27	Wiegenlied	67	Away In A Manger
28	Mov.2 Adagio Non Troppo Piano Sonata No.9 In D	68	Jack & Jill
29	Mov.1 Andante Grazioso Piano Sonata No.11 In A (Alla Tur Sonata11ca)	69	Angels We Have Heard On High
30	Prelude In C	70	Waltz
31	Chinese Dance	71	Did You Ever See A Lassie
32	Emperors Waltz	72	Chopsticks
33	March Militaire	73	Four Little Swans
34	Symphony No.40	74	Old France
35	ShanZhaShu	75	Jesus Saviour Pilot Me
36	You Are My Sunshine	76	Eclogue
37	June Samba	77	Santa Claus Is Coming To Town
38	Funk	78	Brave Cavalier
39	I Can.....	79	America The Beautiful
40	Sea Shore	80	Music Box Dancer

Technical Specifications

Keyboard	88 full-sized non-weighted keys with velocity sensitivity and adjustable touch response
Polyphony (Max)	128
Voices (Sounds)	360
Styles	160
Demo Songs	80
Power	12V DC, 2A, center-positive
Dimensions (width x depth x height)	55.9" x 18.9" x 10.6" 142 cm x 48 cm x 27 cm
Weight	64.8 lbs. 29.4 kg

Specifications are subject to change without notice.

Trademarks and Licenses

Alesis is a trademark of inMusic Brands, Inc., registered in the U.S. and other countries.

Phillips is a registered trademark of the Phillips Screw Company in the United States and other countries.

All other product or company names are trademarks or registered trademarks of their respective owners.

alesis.com